

# Sägeblätter

**AKE**  
Cutting & better

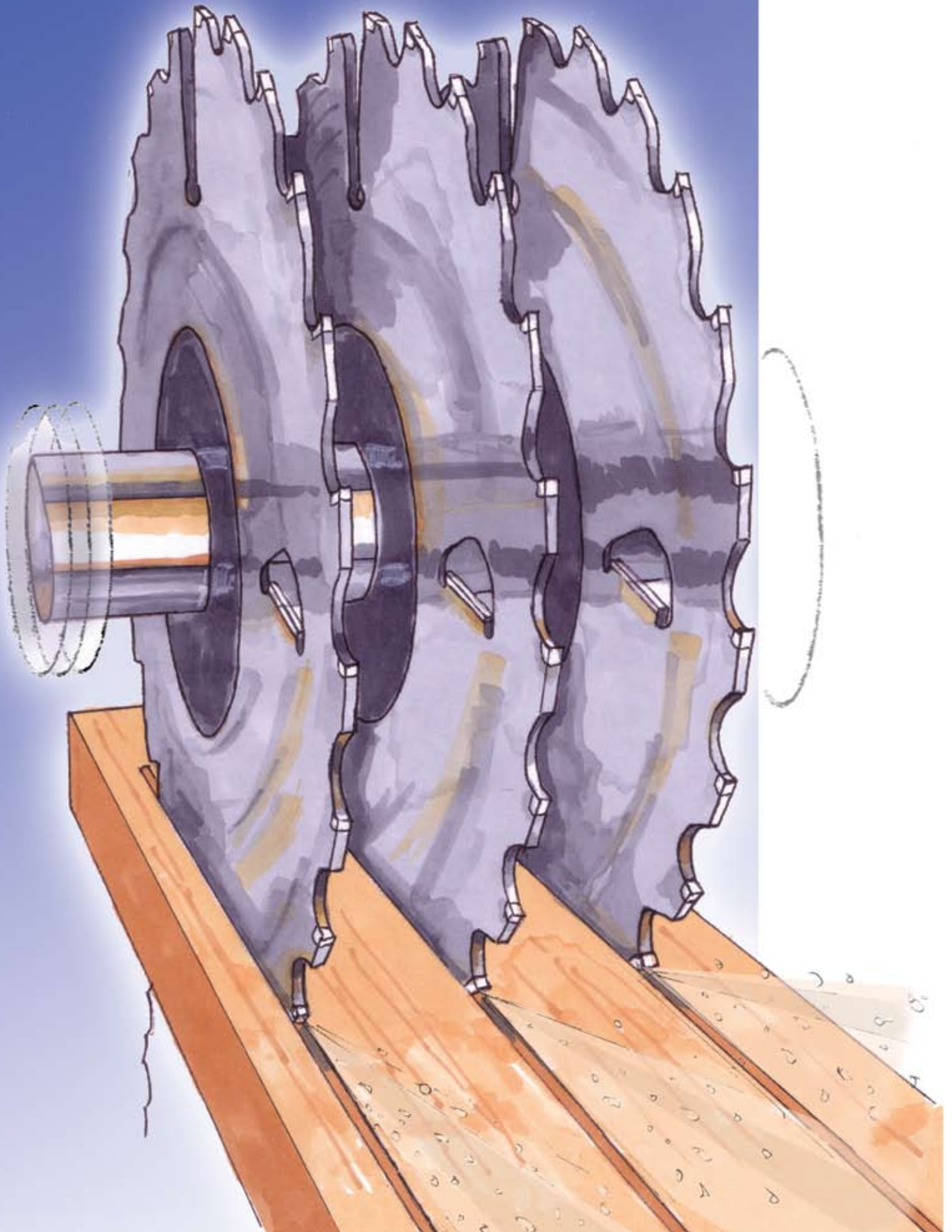

|                          |
|--------------------------|
| Sägeblätter              |
| Zerspaner                |
| Bohrungsfräser           |
| Schaftfräser             |
| Bohrer                   |
| Wendeplatten /<br>Messer |
| Spannsysteme             |
| Informationen            |

# Inhalt

## **Massivholz Kreissägeblatt**

|   |           |
|---|-----------|
| Längsschnitt [0002] [0004] [0005] [0007] [0008] .....   | 18-23     |
| Längsschnitt und Querschnitt [0004] [0001] [0010] ..... | 20, 24-26 |

## **Universal Kreissägeblatt**

|   |       |
|---|-------|
| Längsschnitt und Querschnitt [0014] [7014/7015] [0015] [0016] ..... | 27-29 |
|---|-------|

## **Holzwerkstoff Kreissägeblatt**

|  |       |
|--|-------|
| Formatbearbeitung [0021] [0221] [7021] [0025] [0225] [0027] .....      | 30-33 |
| Plattenaufteilung [0020] [0023] [0024] [0224] [7024] [0424/0428] ..... | 36-41 |
| Vorritzen von Holzwerkstoff [0026] [7026] .....                        | 42-44 |
| Rasterverstellbares Vorritzsystem [0036] .....                         | 44    |

## **Kantenbearbeitung Kreissägeblatt**

|   |    |
|---|----|
| Kappen von Kantenanleimern [0039] ..... | 45 |
|---|----|

## **Kunststoff Kreissägeblatt**

|   |    |
|---|----|
| Bearbeitung von Kunststoff, Profil und Furnier [0017] ..... | 46 |
| Kappschnitt mit negativem Spanwinkel [0018] .....           | 46 |

## **Aluminium Kreissägeblatt**

|   |        |
|---|--------|
| Plattenaufteilung und Kappschnitt in Profil und Vollmaterial [0040] ... | 47-48  |
| Kappschnitt in dünnwandigem Profil und Vollmaterial [0042] .....        | 49-50  |
| Fertigschnitt in Profil und Vollmaterial [0540] [0542] .....            | 48, 50 |

## **Spezial Kreissägeblatt**

|  |    |
|--|----|
| Ausklinken, Sägen, Zerspanen von Profilen [0043] .....   | 51 |
| Satzwerkzeug zum Austrennen von Glasleisten [0043] ..... | 51 |
| Dry-Cut [0056] [0830] .....                              | 52 |

## **Vollstahl Kreissägeblatt**

|                                     |    |
|-------------------------------------|----|
| Trennschnitt in Metall [0836] ..... | 53 |
|-------------------------------------|----|

## **Nutkreissägeblatt**

|   |       |
|---|-------|
| Nuten mit mechanischem Vorschub [2360] [7360] ..... | 54    |
| Nuten mit manuellem Vorschub [2361] [2359] .....    | 55-56 |

## **Handkreissägeblatt**

|  |       |
|--|-------|
| Längsschnitt und Querschnitt [7048] [9047] ..... | 56-59 |
| Übersicht .....                                  | 60-61 |

## **Tischkreissägeblatt**

|   |    |
|---|----|
| Längsschnitt und Querschnitt auf stationärer Kreissäge [9049] ..... | 62 |
| Bausägeblatt für härteste Anforderung [9050] .....                  | 62 |

## **Hand- und Tischkreissägeblatt**

|  |    |
|--|----|
| Multi-Cut. Universeller Einsatz [0054] ..... | 63 |
|--|----|

## **HW Bandsäge**

|  |    |
|--|----|
| Bearbeitung unterschiedlicher Materialien [0060] ..... | 63 |
|--|----|

## **Kreissägeblatt EuroLaser**

|  |       |
|--|-------|
| EuroLaser®. Die günstige Alternative [9010-9025] ..... | 64-65 |
|--|-------|

## **Zubehör**

|  |    |
|--|----|
| Reduziererring für Kreissägeblatt [0590] ..... | 66 |
| AKE Cleaner [8888] .....                       | 67 |

# Sägeblätter

## Übersicht / Schnittgeschwindigkeitstabelle

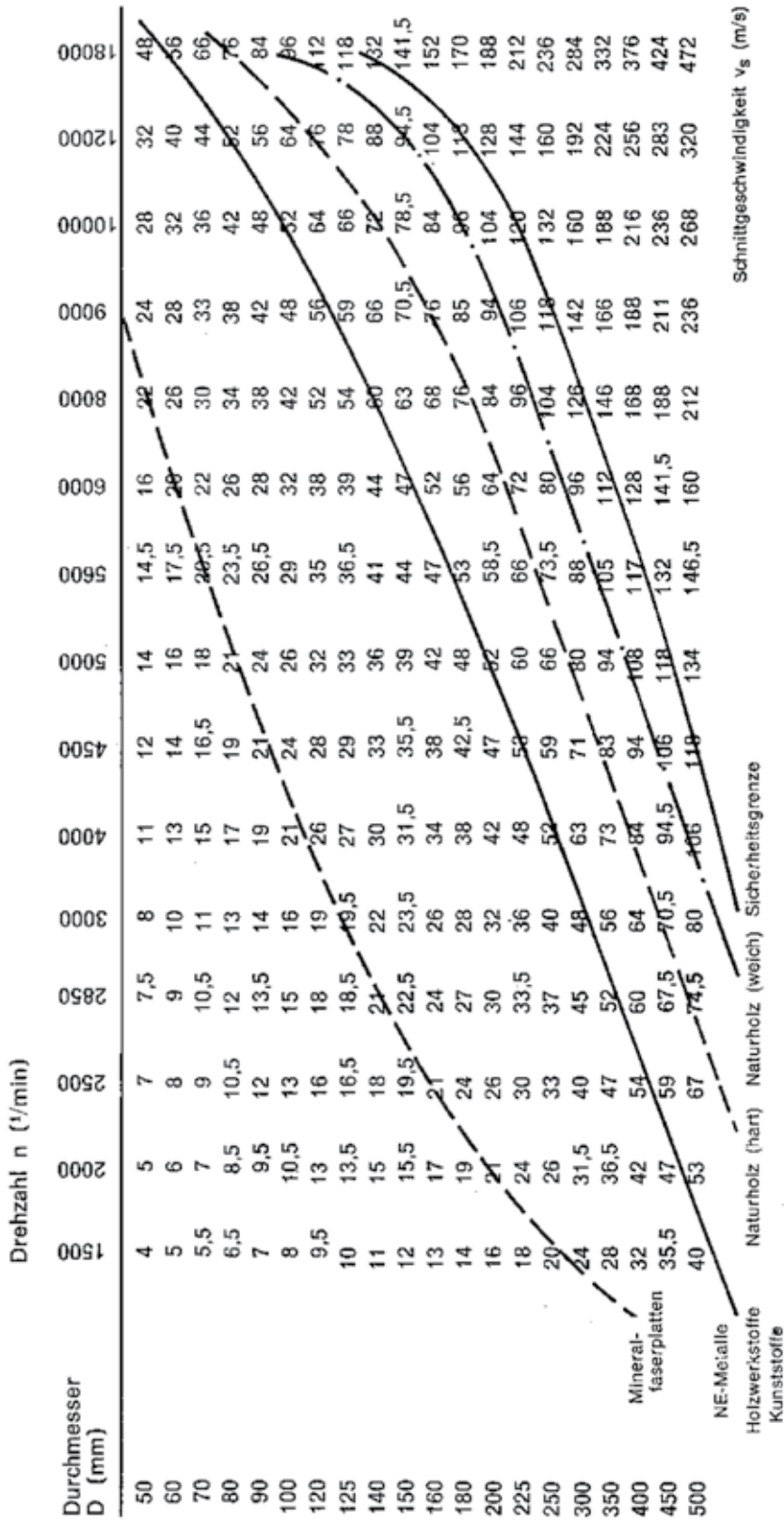

Vorstehende Tabelle gibt Aufschluss über den wirtschaftlichen Schnittgeschwindigkeitsbereich von Hartmetall-Präzisionskreissägeblättern in Abhängigkeit vom zu bearbeitenden Werkstoff.  
Bei der Bestimmung des Schnittgeschwindigkeitsbereiches für Verbundwerkstoffe ist grundsätzlich deren abrasivste Komponente ausschlaggebend.  
Im Mittel können Zahnvorschübe Sz von etwa 0,075 mm bei größerer und etwa 0,15 mm bei geringerer Schnitthöhe t des anzuschneidenden Werkstückes angenommen werden.

Die Schnittgeschwindigkeit errechnet sich nach der Formel:  

$$v_s = \frac{D \cdot \pi \cdot n}{60 \cdot 1000}$$
 m/s, wobei D in mm und n in 1/min einzusetzen ist.  
 Die auf den Werkzeugen angegebenen höchstzulässigen Drehzahlen n bis ... dürfen in keinem Falle überschritten werden! Sie kennzeichnen die Sicherheitsgrenze; sie sind nicht identisch mit den Drehzahlen, die optimale Wirtschaftlichkeit erbringen.

| Informationen | Spannsysteme | Wendeplatten / Messer | Bohrer | Schaffräser | Bohrungsfäser | Zerspaner | Sägeblätter |
|---------------|--------------|-----------------------|--------|-------------|---------------|-----------|-------------|
|---------------|--------------|-----------------------|--------|-------------|---------------|-----------|-------------|



## Mustang. HW Kreissägeblätter [0004]

|                           |
|---------------------------|
| Sägeblätter               |
| Zerspaner                 |
| Bohrungsfräser            |
| Schaftfräser              |
| Bohrer                    |
| Wendepplatten /<br>Messer |
| Spannsysteme              |
| Informationen             |

**Produkt**

**Mustang Standard**

**Anwendung**

Längsschnitt bis max.  
70 mm Schnitthöhe



**Produkt**

**Mustang Standard**

**Anwendung**

Längsschnitt bis max.  
70 mm Schnitthöhe



**Produkt**

**Mustang Optimal**

**Anwendung**

Längsschnitt bis max.  
150 mm Schnitthöhe



**Produkt**

**Mustang Perfekt**

**Anwendung**

Längsschnitt und  
Querschnitt



**Produkt**

**Mustang Super**

**Anwendung**

Längsschnitt



**Produkt**

**Mustang Extra**

**Anwendung**

Längsschnitt



# Mustang. HW Kreissägeblätter [0004]

## Werkstoff

Massivholz weich bis hart, naturfeucht bis nass

## Ausführung

Grundkörper mit zwei außenliegenden, hartmetallbestückten Räumschneiden

## Werkstoff

Massivholz weich bis hart, naturfeucht bis nass

## Ausführung

Grundkörper mit drei außenliegenden, hartmetallbestückten Räumschneiden

## Werkstoff

Massivholz weich bis hart, naturfeucht bis nass

## Ausführung

Grundkörper mit außen- und innenliegenden, hartmetallbestückten Räumschneiden

## Werkstoff

Massivholz weich bis hart, trocken bis naturfeucht

## Ausführung

Grundkörper mit innenliegenden, hartmetallbestückten Räumschneiden, spandickenbegrenzt

## Werkstoff

Massivholz weich bis hart

## Ausführung

Stabiler Grundkörper mit innenliegenden, hartmetallbestückten Räumschneiden, spandickenbegrenzt, großer Zahnüberstand

## Werkstoff

Massivholz weich bis hart, trocken

## Ausführung

Grundkörper mit innenliegenden, hartmetallbestückten Räumschneiden, dünne Schnittbreite

|                          |
|--------------------------|
| Sägeblätter              |
| Zerspaner                |
| Bohrungsfräser           |
| Schafffräser             |
| Bohrer                   |
| Wendeplatten /<br>Messer |
| Spannsysteme             |
| Informationen            |



# Massivholz Kreissägeblatt

## Längsschnitt [0002]



Anwendung: Längsschnitt  
Werkstoff: Massivholz  
Maschine: Nachschnittkreissäge, Formatkreissäge, Besäumkreissäge  
Ausführung: Stabiler Grundkörper  
Zahn: Flachzahn (F), Wechselzahn (W), HW

| D mm | B mm | b mm | d mm | Z   | Type      | Bestell-Nr. |
|------|------|------|------|-----|-----------|-------------|
| 220  | 3,60 | 2,40 | 30   | 28W | 000222030 | 10001164    |
| 260  | 3,60 | 2,40 | 30   | 28F | 000226030 | 10001165    |
| 300  | 4,40 | 2,80 | 30   | 28F | 000230031 | 10001167    |
| 350  | 4,00 | 2,80 | 30   | 30F | 000235030 | 10001168    |



Abb.: Wechselzahn (W)



Abb.: Flachzahn (F)

## Mustang Standard. Längsschnitt [0004]

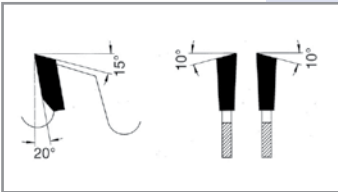

Anwendung: Längsschnitt, bis max. 70 mm Schnitthöhe  
Werkstoff: Massivholz weich bis hart, naturfeucht bis nass  
Maschine: Vielblattkreissäge einwellig und doppelwellig, Spalteinheit  
Ausführung: Grundkörper mit außenliegenden, hartmetallbestückten Räumscneiden  
Zahn: Flachzahn (F), HW

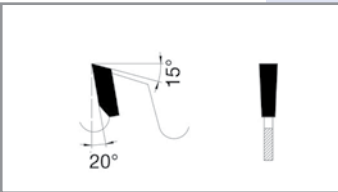
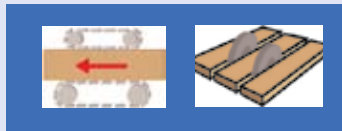
| D mm | B mm | b mm | d mm   | FLDmax mm | KN mm    | Z     | Type      | Bestell-Nr. |
|------|------|------|--------|-----------|----------|-------|-----------|-------------|
| 225  | 2,00 | 1,40 | 30-80  | 120       |          | 20F+2 | 000422530 | 10033265    |
| 225  | 2,00 | 1,40 | 70     | 120       | 2/20x5   | 20F+2 | 000422570 | 10001173    |
| 225  | 2,80 | 2,00 | 30-80  | 120       |          | 20F+2 | 000422531 | 10033264    |
| 225  | 2,80 | 2,00 | 70     | 120       | 2/20x5   | 20F+2 | 000422571 | 10001174    |
| 225  | 4,00 | 3,00 | 30-80  | 115       |          | 28F+2 | 000422572 | 10001175    |
| 225  | 6,00 | 4,40 | 30-80  | 115       |          | 28F+2 | 000422573 | 10001176    |
| 250  | 2,80 | 2,00 | 30-86  | 130       |          | 16F+2 | 000425031 | 10001178    |
| 250  | 3,40 | 2,20 | 30-86  | 130       |          | 16F+2 | 000425030 | 10001177    |
| 250  | 3,40 | 2,20 | 30-86  | 130       |          | 18F+2 | 000425630 | 10001186    |
| 250  | 2,80 | 2,00 | 60     | 120       |          | 20F+2 | 000425060 | 10001179    |
| 250  | 3,20 | 2,20 | 60     | 120       |          | 24F+2 | 000425460 | 10001185    |
| 250  | 4,00 | 3,00 | 40     | 125       | 2/10x5,5 | 24F+2 | 000425042 | 10012949    |
| 250  | 6,00 | 4,40 | 40     | 125       | 2/10x5,5 | 24F+2 | 000425043 | 10012951    |
| 250  | 3,00 | 2,00 | 30-80  | 120       |          | 28F+2 | 000425003 | 10110886    |
| 250  | 2,00 | 1,40 | 80     | 145       | 2/20x5   | 30F+2 | 000425002 | 10110866    |
| 250  | 2,60 | 1,80 | 40     | 135       | 2/20x5   | 30F+2 | 000425001 | 10110855    |
| 250  | 2,60 | 1,80 | 80     | 135       | 2/20x5   | 30F+2 | 000425080 | 20019951    |
| 260  | 3,40 | 2,20 | 30-80  | 115       |          | 20F+2 | 000426030 | 10001189    |
| 280  | 3,40 | 2,20 | 80     | 130       | 2/13x5   | 20F+2 | 000428080 | 10001191    |
| 300  | 3,40 | 2,20 | 30-96  | 140       |          | 18F+2 | 000430430 | 10001221    |
| 300  | 3,40 | 2,20 | 70     | 140       | 2/20x5   | 18F+2 | 000430170 | 10001205    |
| 300  | 3,40 | 2,20 | 30-96  | 130       |          | 18F+3 | 000430030 | 10001196    |
| 300  | 3,40 | 2,20 | 70     | 130       | 2/20x5   | 18F+3 | 000430070 | 10001197    |
| 300  | 3,40 | 2,20 | 30-96  | 140       | 2/20x5   | 22F+2 | 000430730 | 10001223    |
| 300  | 3,40 | 2,20 | 70     | 140       |          | 22F+2 | 000430770 | 10001224    |
| 320  | 3,40 | 2,20 | 30-105 | 150       |          | 20F+2 | 000432130 | 10001227    |
| 350  | 3,80 | 2,40 | 30-105 | 190       |          | 24F+3 | 000435030 | 10001237    |
| 350  | 3,80 | 2,40 | 70     | 190       | 2/20x5   | 24F+3 | 000435070 | 10001238    |
| 400  | 4,20 | 2,80 | 30-105 | 200       |          | 24F+3 | 000440030 | 10001255    |

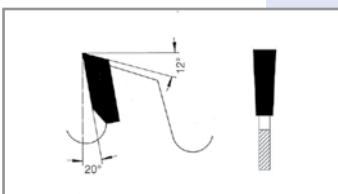

Sägeblätter

Zerspaner

Bohrungsfäser

Schaftfräser

Bohrer

Wendepplatten /  
Messer

Spannsysteme

Informationen

# Massivholz Kreissägeblatt

## Mustang Optimal. Längsschnitt [0004]

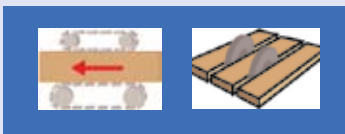

Anwendung: Längsschnitt bis max. 150 mm Schnitthöhe  
 Werkstoff: Massivholz weich bis hart, naturfeucht bis nass  
 Maschine: Vielblattkreissäge einwellig und doppelwellig, Besäumkreissäge  
 Ausführung: Grundkörper mit außen- und innenliegenden, hartmetallbestückten Räumscneiden  
 Zahn: Flachzahn (F), HW

| D mm | B mm | b mm | d mm   | FLDmax mm | KN mm      | Maschine | Z           | Type      | Bestell-Nr. |
|------|------|------|--------|-----------|------------|----------|-------------|-----------|-------------|
| 210  | 3,40 | 2,40 | 60     | 90        | 2/14,5x5,5 | Paul     | 24F+2       | 000421060 | 10001170    |
| 250  | 3,60 | 2,40 | 75     | 110       | 2/16,5x5,5 | Paul     | 20F+2       | 000425075 | 10001180    |
| 250  | 3,60 | 2,40 | 75     | 110       | 2/16,5x5,5 | Paul     | 24F+2       | 000425175 | 10001182    |
| 300  | 3,40 | 2,20 | 80     | 120       | 2/13x5     | Costa    | 16F+2+2     | 000430082 | 10001201    |
| 300  | 3,40 | 2,20 | 30-100 | 120       |            |          | 20F+2+2     | 000430200 | 10001209    |
| 300  | 3,40 | 2,20 | 80     | 120       | 2/13x5     | Costa    | 20F+2+2     | 000430280 | 10001210    |
| 300  | 4,00 | 2,80 | 30-100 | 130       |            |          | 20F+2+2     | 000430600 | 10001222    |
| 300  | 4,00 | 2,80 | 75     | 120       | 2/16,5x5,5 | Paul     | 20F+2+2     | 000430075 | 10001198    |
| 300  | 3,40 | 2,20 | 30-100 | 130       |            |          | 28F+2+2 SDB | 000430001 | 10110873    |
| 320  | 3,40 | 2,20 | 30-100 | 135       |            |          | 20F+2+2     | 000432200 | 10001230    |
| 320  | 4,20 | 2,80 | 30-100 | 135       |            |          | 20F+2+2     | 000432600 | 10001236    |
| 350  | 3,60 | 2,40 | 30-100 | 140       |            |          | 20F+2+2     | 000435200 | 10001242    |
| 350  | 4,20 | 2,80 | 30-100 | 140       |            |          | 20F+2+2     | 000435600 | 10001245    |
| 350  | 4,20 | 2,80 | 75     | 120       | 2/16,5x5,5 | Paul     | 20F+2+2     | 000435075 | 10001239    |
| 350  | 3,60 | 2,40 | 30-100 | 140       |            |          | 28F+2+2     | 000435001 | 10110881    |
| 351  | 4,00 | 2,80 | 30-85  | 125       |            |          | 24F+2+2     | 000435132 | 10039396    |
| 380  | 3,60 | 2,40 | 30-105 | 150       |            |          | 20F+2+2     | 000438200 | 10001251    |
| 380  | 4,20 | 2,80 | 30-105 | 150       |            |          | 20F+2+2     | 000438600 | 10001252    |
| 380  | 4,60 | 3,00 | 75     | 120       | 2/16,5x5,5 | Paul     | 20F+2+2     | 000438075 | 10001249    |
| 400  | 4,20 | 2,80 | 30-110 | 160       |            |          | 20F+2+2     | 000440200 | 10001258    |
| 425  | 4,20 | 2,80 | 30-105 | 150       |            |          | 20F+2+2     | 000442200 | 10001262    |
| 450  | 4,60 | 3,20 | 30-110 | 160       |            |          | 20F+2+2     | 000445200 | 10001265    |
| 460  | 4,80 | 3,20 | 110    | 150       | 2/16,5x8,5 | Paul     | 24F+2+2     | 000446010 | 10001266    |
| 500  | 4,80 | 3,40 | 30-140 | 180       |            |          | 24F+2+2     | 000450200 | 10001271    |
| 550  | 4,80 | 3,40 | 30-150 | 190       |            |          | 24F+2+2+2   | 000455000 | 10001273    |

Bohrung und Keilnute nach jeweiliger Maschine. Bitte Datenblatt im Kapitel Informationen verwenden

## Mustang Extra. Längsschnitt [0004]



Anwendung: Längsschnitt  
 Werkstoff: Massivholz weich bis hart, trocken  
 Maschine: Vielblattkreissäge, Spalteinheit  
 Ausführung: Grundkörper mit innenliegenden, hartmetallbestückten Räumscneiden, dünne Schnittbreite  
 Zahn: Flachzahn (F), Trapezzahn (T), HW

| D mm | B mm | b mm | d mm | FLDmax mm | KN mm    | Z     | Type      | Bestell-Nr. |
|------|------|------|------|-----------|----------|-------|-----------|-------------|
| 200  | 2,40 | 1,60 | 30   | 80        |          | 16F+2 | 000420030 | 10013386    |
| 250  | 2,00 | 1,40 | 40   | 130       | 2/10x5,5 | 24T+3 | 000425040 | 10012948    |
| 300  | 2,40 | 1,60 | 60   | 130       |          | 27T+3 | 000430060 | 10031159    |

Bohrung und Keilnute nach jeweiliger Maschine. Bitte Datenblatt im Kapitel Informationen verwenden



Abb.: Ausführung f. Maschine Paul



Sägeblätter

Zerspaner

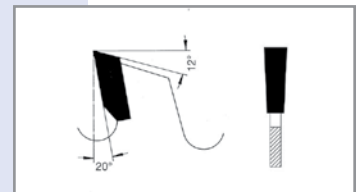
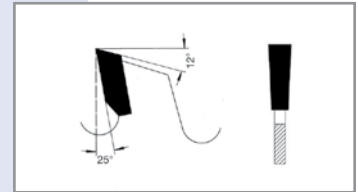
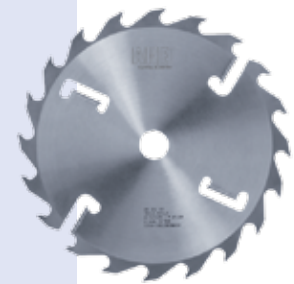
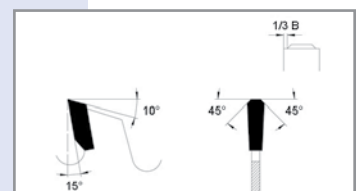
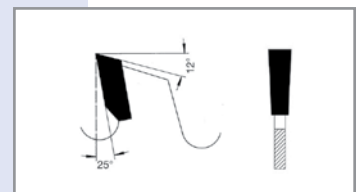
Bohrungsfäser

Schafffräser

Bohrer

Wendeplatten /  
Messer

Spannsysteme

Informationen

# Massivholz Kreissägeblatt

## Mustang Perfekt. Längsschnitt und Querschnitt [0004]



Abb.: Flachzahn (F),  
spandickenbegrenzt



Abb.: Flachzahn (F),  
spandickenbegrenzt

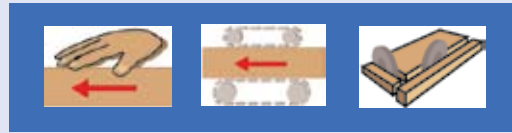

Abb.: Wechselzahn (w)

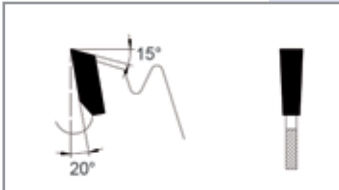

Abb.: Wechselzahn (W)



Anwendung: Längsschnitt, Querschnitt  
Werkstoff: Massivholz weich bis hart, trocken bis naturfeucht  
Maschine: Vielblattkreissäge, Abbundkreissäge  
Ausführung: Grundkörper mit innenliegenden, hartmetallbestückten  
Räumschneiden, spandickenbegrenzt (SDB)  
Zahn: Flachzahn (F), Wechselzahn (W), HW

| D mm | B mm | b mm | d mm | FLD max | NL mm     | Maschine  | Z           | Type      | Bestell-Nr. |
|------|------|------|------|---------|-----------|-----------|-------------|-----------|-------------|
| 300  | 3,40 | 2,20 | 30   | 120     | NLK       |           | 24W+3       | 000430130 | 10001204    |
| 350  | 3,60 | 2,40 | 30   | 140     | NLK       |           | 16F+4 SDB   | 000435131 | 10001241    |
| 350  | 3,60 | 2,40 | 30   | 140     | NLK       |           | 30W+3       | 000435130 | 10001240    |
| 400  | 4,20 | 2,80 | 30   | 180     | NLK       |           | 20F+3 SDB   | 000440131 | 10001256    |
| 400  | 4,20 | 2,80 | 30   | 180     | NLK       |           | 30W+3       | 000440130 | 10001256    |
| 450  | 4,20 | 2,80 | 30   | 150     | NLK       |           | 28F+4 SDB   | 000445031 | 10001264    |
| 450  | 4,20 | 2,80 | 30   | 180     | NLK       |           | 36W+4       | 000445130 | 10001264    |
| 500  | 4,20 | 2,80 | 30   | 190     | NLK       |           | 32F+4 SDB   | 000450031 | 10001270    |
| 550  | 5,40 | 3,60 | 30   | 200     | NLK       |           | 30F+2+2 SDB | 000455031 | 10001274    |
| 640  | 5,40 | 3,60 | 30   | 200     | NLK       | Mafell    | 36F+2+2 SDB | 000464031 | 10001275    |
| 735  | 6,00 | 4,40 | 30   | 200     | 2/8,5/90  | Hundegger | 48W+2+2 SDB | 000473530 | 10019130    |
| 750  | 6,50 | 4,50 | 40   | 300     | 2/10,5/60 | Schneider | 48W+2+2 SDB | 000475040 | 10001276    |

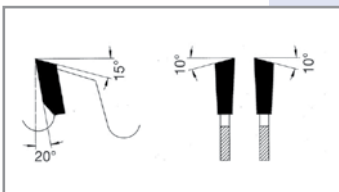
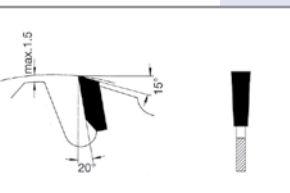
## Mustang Super. Längsschnitt [0004]

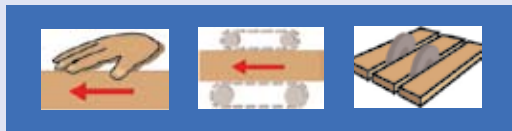

Anwendung: Längsschnitt  
Werkstoff: Massivholz weich bis hart  
Maschine: Vielblattkreissäge, Besäumkreissäge  
Ausführung: Stabiler Grundkörper mit innenliegenden, hartmetallbestückten  
Räumschneiden, spandickenbegrenzt (SDB), großer Zahnüberstand  
Zahn: Flachzahn (F), HW

| D mm | B mm | b mm | d mm   | FLDmax mm | KN mm  | Z         | Type      | Bestell-Nr. |
|------|------|------|--------|-----------|--------|-----------|-----------|-------------|
| 250  | 4,4  | 2,8  | 30     | 95        |        | 18F+3 SDB | 000425330 | 10001183    |
| 300  | 4,4  | 2,8  | 30     | 145       |        | 20F+4 SDB | 000430330 | 10001215    |
| 300  | 4,4  | 2,8  | 70     | 145       | 2/20x5 | 20F+4 SDB | 000430370 | 10001216    |
| 300  | 4,4  | 2,8  | 75     | 145       | 2/17x6 | 20F+4 SDB | 000430375 | 10001217    |
| 300  | 4,4  | 2,8  | 85     | 145       | 2/15x5 | 20F+4 SDB | 000430385 | 10001218    |
| 300  | 4,4  | 2,8  | 86     | 145       | 1/18x7 | 20F+4 SDB | 000430386 | 10001219    |
| 350  | 5,4  | 3,4  | 30-105 | 150       |        | 24F+4 SDB | 000435330 | 10001243    |
| 400  | 5,4  | 3,4  | 30-105 | 185       |        | 28F+4 SDB | 000440330 | 10001259    |

Bohrung und Keilnute nach jeweiliger Maschine. Bitte Datenblatt im Kapitel Informationen verwenden



# Massivholz Kreissägeblatt

## Längsschnitt [0005]

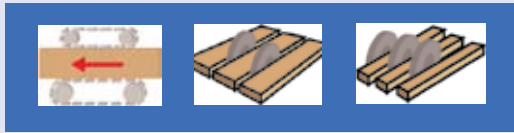

Anwendung: Längsschnitt

Werkstoff: Massivholz weich bis hart, trocken

Maschine: Vielblattkreissäge einwellig und doppelwellig, Spalteinheit

Ausführung: Dünne Schnittbreite, spandickenbegrenzt (SDB), Grundkörper teilweise abgesetzt, stärkere Ausführung als Randsäge. FlexWing (FW): flexible Zahnteilung, oxydbeschichtet, spezielles Design, geräuschreduziert

Zahn: Flachzahn (F), Flachzahn mit FlexWing (FW), Wechselzahn (W), Wechselzahn mit Fase (WS), Trapezzahn (T)

|   | D<br>mm | B<br>mm | H<br>mm | b<br>mm | d<br>mm | FLDmax<br>mm | KS<br>NL (mm) | KN<br>mm | Z        | Type      | Bestell-Nr. |
|---|---------|---------|---------|---------|---------|--------------|---------------|----------|----------|-----------|-------------|
| □ | 180     | 1,50    | 42      | 1,0/2,2 | 60      | 95           |               |          | 20T SDB  | 000518060 | 10028782    |
| □ | 180     | 1,50    | 42      | 1,0/2,2 | 60      | 95           |               |          | 28T      | 000518062 | 10028783    |
|   | 200     | 1,50    | 47      | 1,0/2,2 | 60      | 105          |               |          | 20T SDB  | 000520060 | 10028812    |
|   | 200     | 4,00    |         | 3,00    | 30      |              |               |          | 24F      | 000520031 | 10028780    |
|   | 200     | 1,20    |         | 0,80    | 50      |              |               |          | 28F      | 000520050 | 10039372    |
|   | 200     | 1,50    | 47      | 1,0/2,2 | 60      | 105          |               |          | 28F      | 000520062 | 10028814    |
|   | 220     | 1,40    |         | 1,00    | 50      |              |               |          | 27FW     | 000522001 | 10110869    |
|   | 220     | 1,20    |         | 0,80    | 50      |              |               |          | 30FW     | 000522002 | 10110872    |
|   | 220     | 1,40    |         | 1,00    | 50      |              |               |          | 33FW     | 000522050 | 10039374    |
|   | 220     | 1,40    |         | 1,00    | 60      |              | 3/9/75        |          | 33FW     | 000522060 | 10041518    |
|   | 220     | 1,40    |         | 1,00    | 65      |              | 3/10/80       |          | 33FW     | 000522065 | 10042242    |
|   | 220     | 1,60    |         | 1,10    | 65      |              | 3/10/80       |          | 33FW     | 000522059 | 20019953    |
|   | 225     | 4,00    |         | 3,00    | 30      |              |               |          | 28F      | 000522530 | 10028774    |
|   | 225     | 1,70    |         | 1,20    | 60      |              |               |          | 28T      | 000522560 | 10028772    |
|   | 250     | 2,40    |         | 1,60    | 30      |              |               |          | 24F      | 000525032 | 10001280    |
|   | 250     | 2,40    |         | 1,60    | 70      |              |               | 2/20x5   | 24F      | 000525072 | 10001282    |
|   | 250     | 2,80    |         | 2,00    | 70      |              |               | 2/20x5   | 24F      | 000525091 | 10001283    |
|   | 250     | 1,80    |         | 1,20    | 60      |              |               |          | 24WS SDB | 000525060 | 10028769    |
|   | 250     | 1,70    | 45      | 1,1/2,5 | 40      | 160          |               | 2/10x5,5 | 30T      | 000525040 | 10012952    |
|   | 250     | 1,60    |         | 1,2     | 40      |              |               |          | 36FW     | 000525001 | 10110856    |
|   | 250     | 1,60    |         | 1,2     | 70      |              |               | 20,5x6,5 | 36FW     | 000525080 | 20021417    |
|   | 280     | 2,20    |         | 1,40    | 60      |              |               |          | 32WS SDB | 000528060 | 10028770    |
|   | 300     | 2,80    |         | 2,00    | 30      | 145          | KS            |          | 28F      | 000530031 | 10001289    |
|   | 300     | 2,80    |         | 2,00    | 70      | 145          | KS            | 2/20x5   | 28F      | 000530091 | 10001293    |

Schraubbüchsen und Hydrobüchsen mit Zwischenringen auf Anfrage



Abb.: Wechselzahn (W)



Abb.: Flachzahn (F)

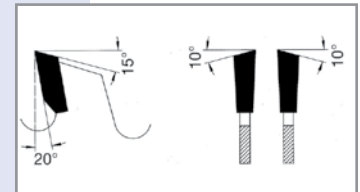
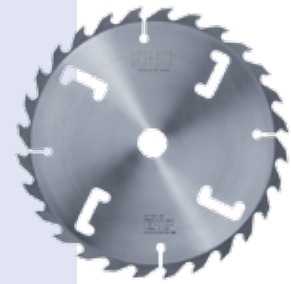

Abb.: Trapezzahn (T)

Sägeblätter

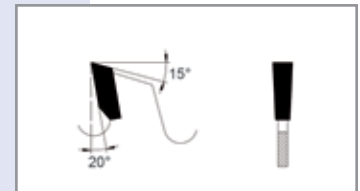
Zerspaner

Bohrungsfäser

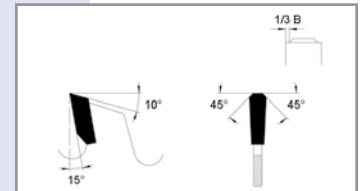
Schafffräser

Bohrer

Wendeplatten /  
Messer

Spannsysteme

Informationen

# Massivholz Kreissägeblatt

## Längsschnitt [0005]

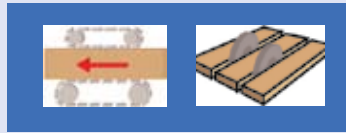

Anwendung: Längsschnitt  
 Werkstoff: Massivholz weich bis hart, trocken  
 Maschine: Vielblattkreissäge, Formatkreissäge  
 Ausführung: Grundkörper teilweise mit Kühlschlitzen (KS), teilweise spandickenbegrenzt (SDB)  
 Zahn: Flachzahn (F), Wechselzahn W), Flach-Trapezzahn (FT), HW

Abb.: Flachzahn (F), spandickenbegrenzt



Abb.: Flachzahn (F), spandickenbegrenzt



Abb.: Flachzahn (F), spandickenbegrenzt, mit Kühlschlitzen (KS)

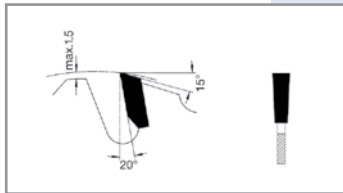

Abb.: Flachzahn (F), spandickenbegrenzt, mit Kühlschlitzen (KS)

| D mm | B mm | b mm | d mm | FLDmax mm | NL mm                           | KN mm       | KS | Z       | Type      | Bestell-Nr. |
|------|------|------|------|-----------|---------------------------------|-------------|----|---------|-----------|-------------|
| 190  | 3,20 | 2,20 | 60   |           |                                 |             |    | 16F     | 000519060 | 10001277    |
| 250  | 2,80 | 2,00 | 70   |           |                                 | 2/20x5      |    | 18F SDB | 000525270 | 10001287    |
| 250  | 3,40 | 2,20 | 30   |           |                                 |             |    | 24F     | 000525030 | 10001278    |
| 250  | 3,20 | 2,20 | 30   |           |                                 |             |    | 30W     | 000525130 | 10001284    |
| 300  | 3,40 | 2,20 | 30   | 145       |                                 |             | KS | 20F SDB | 000530230 | 10001298    |
| 300  | 3,40 | 2,20 | 70   | 145       |                                 | 2/20x5      | KS | 20F SDB | 000530270 | 10001299    |
| 300  | 3,40 | 2,20 | 30   | 145       |                                 |             | KS | 28F     | 000530030 | 10001288    |
| 300  | 3,40 | 2,20 | 70   | 155       |                                 | 2/20x5      | KS | 28F     | 000530070 | 10001290    |
| 300  | 3,40 | 2,20 | 80   | 130       | 2/13/100 + 4/6,6/95 + 6/5,5/91  | 2/18,5 x3,5 | KS | 28F     | 000530080 | 10001291    |
| 300  | 3,40 | 2,20 | 80   | 130       | 2/13/100                        | 2/20x5      | KS | 28F     | 000530081 | 10013079    |
| 300  | 3,80 | 2,60 | 80   | 130       | 2/13/100 + 4/6,6/95 + 6/5,5/91  | 2/18,5 x3,5 | KS | 36F     | 000530082 | 10024473    |
| 300  | 3,20 | 2,20 | 30   | 140       |                                 |             | KS | 36WS    | 000530130 | 10001294    |
| 300  | 3,20 | 2,20 | 70   | 140       |                                 | 2/20x5      | KS | 36W     | 000530170 | 10001296    |
| 300  | 4,40 | 3,00 | 80   |           | 2/13/100 + 8/6,6/95 + 6/5,5/240 | 2/18,5 x3,5 |    | 36FT    | 000530083 | 10112409    |
| 350  | 3,60 | 2,40 | 30   | 150       |                                 |             | KS | 24F     | 000535230 | 10001305    |
| 350  | 3,60 | 2,40 | 30   | 150       |                                 |             | KS | 30F     | 000535030 | 10001300    |
| 350  | 3,60 | 2,40 | 70   | 150       |                                 | 2/20x5      | KS | 30F     | 000535070 | 10001301    |
| 350  | 3,60 | 2,40 | 80   | 150       | 2/13/100 + 4/6,6/95 + 6/5,5/91  | 2/18,5 x3,5 | KS | 30F     | 000535080 | 10001302    |
| 350  | 3,60 | 2,40 | 80   | 150       | 2/13/100                        | 2/20x5      | KS | 30F     | 000535081 | 10013085    |
| 350  | 3,60 | 2,40 | 30   | 150       |                                 |             | KS | 36W     | 000535130 | 10001303    |
| 400  | 4,00 | 2,60 | 30   | 190       |                                 |             | KS | 28F     | 000540030 | 10001308    |

## Längsschnitt [0005]

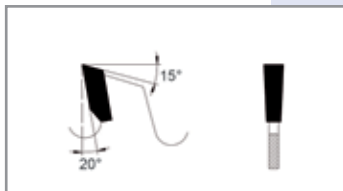

Anwendung: Längsschnitt. Randzerspaner, Aufbauzerspaner  
 Werkstoff: Massivholz weich bis hart  
 Maschine: Vielblattkreissäge, Besäumkreissäge  
 Ausführung: Stabiler Grundkörper  
 Zahn: Flachzahn (F), HW

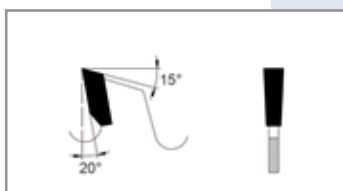

| D mm | B mm | b mm    | d mm | Z   | Type      | Bestell-Nr. |
|------|------|---------|------|-----|-----------|-------------|
| 195  | 7,20 | 6,2/7,2 | 30   | 12F | 000519530 | 10028845    |
| 195  | 8,00 | 7,00    | 30   | 12F | 000519531 | 10028846    |
| 245  | 8,00 | 7,00    | 30   | 18F | 000524531 | 10028943    |
| 295  | 7,20 | 6,2/7,2 | 30   | 18F | 000529530 | 10028851    |
| 295  | 8,00 | 7,00    | 30   | 18F | 000529531 | 10028852    |

# Massivholz Kreissägeblatt

## Längsschnitt [0007]



Anwendung: Längsschnitt  
 Werkstoff: Massivholz  
 Maschine: Vielblattkreissäge, Besäumkreissäge  
 Ausführung: Stabiler Grundkörper mit Kühlelementen (KS),  
 spandickenbegrenzt (SDB)  
 Zahn: Flachzahn (F), HW

| D mm | B mm | b mm | d mm   | FLDmax mm | KS | Z       | Type      | Bestell-Nr. |
|------|------|------|--------|-----------|----|---------|-----------|-------------|
| 250  | 4,40 | 2,80 | 30     | 95        | KS | 18F SDB | 000725030 | 10001309    |
| 300  | 4,40 | 2,80 | 30-86  | 145       | KS | 20F SDB | 000730030 | 10001310    |
| 350  | 5,40 | 3,40 | 30-105 | 150       | KS | 24F SDB | 000735030 | 10001313    |
| 400  | 5,40 | 3,40 | 30-105 | 185       | KS | 28F SDB | 000740030 | 10001314    |

Bohrung und Keilnute nach jeweiliger Maschine. Bitte Datenblatt im Kapitel Informationen verwenden

## Längsschnitt [0008]



Anwendung: Längsschnitt  
 Werkstoff: Massivholz trocken, Thermoplast weich  
 Maschine: Formatkreissäge  
 Ausführung: Spandickenbegrenzt (SDB)  
 Zahn: Flachzahn (F), HW

| D mm | B mm | b mm | d mm | NL mm | Z       | Type      | Bestell-Nr. |
|------|------|------|------|-------|---------|-----------|-------------|
| 300  | 3,20 | 2,20 | 30   | NLK   | 20F SDB | 000830030 | 10001315    |
| 350  | 3,60 | 2,40 | 30   | NLK   | 16F SDB | 000835031 | 10001319    |
| 350  | 3,60 | 2,40 | 30   | NLK   | 24F SDB | 000835030 | 10001316    |
| 400  | 3,60 | 2,40 | 30   | NLK   | 18F SDB | 000840031 | 10001321    |
| 400  | 3,60 | 2,40 | 30   | NLK   | 28F SDB | 000840030 | 10001320    |
| 450  | 4,40 | 2,80 | 30   | NLK   | 20F SDB | 000845030 | 10001322    |
| 500  | 4,40 | 2,80 | 30   | NLK   | 24F SDB | 000850030 | 10001323    |

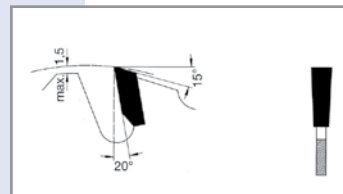
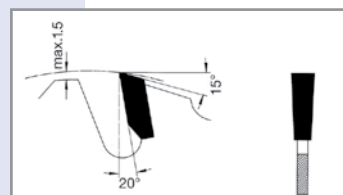
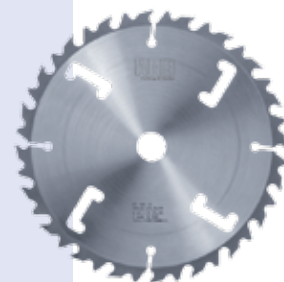

|                       |
|-----------------------|
| Sägeblätter           |
| Zerspaner             |
| Bohrungsfräser        |
| Schafffräser          |
| Bohrer                |
| Wendeplatten / Messer |
| Spannsysteme          |
| Informationen         |



## Massivholz Kreissägeblatt

### Längsschnitt und Querschnitt [0001]

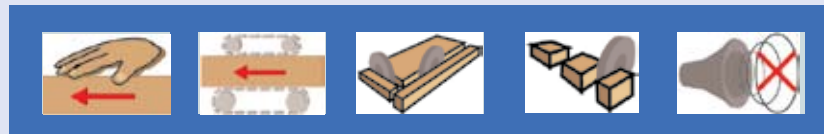

Anwendung: Querschnitt. Durchlaufkappen auf oberliegender Welle  
 Werkstoff: Massivholz  
 Maschine: Pendel- und Radialkappkreissäge  
 Ausführung: Stabiler Grundkörper, geräuschreduziert  
 Zahn: Wechselzahn (W) negativ, HW

Sägeblätter

Zerspaner

Bohrungsfräser

Schaftfräser

Bohrer

Wendepplatten /  
Messer

Spannsysteme

Informationen

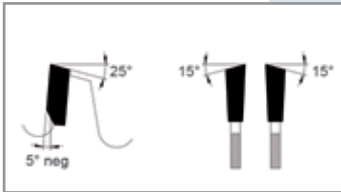

| D mm | B mm | b mm | d mm | NL mm | Z   |  | Type      | Bestell-Nr. |
|------|------|------|------|-------|-----|--|-----------|-------------|
| 300  | 4,40 | 2,80 | 30   | NLK   | 36W |  | 000130030 | 10001155    |
| 350  | 4,40 | 2,80 | 30   | NLK   | 42W |  | 000135030 | 10001156    |
| 400  | 4,40 | 2,80 | 30   | NLK   | 48W |  | 000140030 | 10001157    |
| 450  | 4,40 | 2,80 | 30   | NLK   | 54W |  | 000145030 | 10001159    |
| 500  | 4,40 | 2,80 | 30   | NLK   | 60W |  | 000150030 | 10001160    |
| 520  | 4,40 | 2,80 | 30   | NLK   | 60W |  | 000152030 | 10001161    |
| 550  | 4,80 | 3,20 | 30   | NLK   | 72W |  | 000155030 | 10001162    |
| 600  | 5,20 | 3,60 | 30   | NLK   | 72W |  | 000160030 | 10001163    |

### Längsschnitt und Querschnitt [0010]

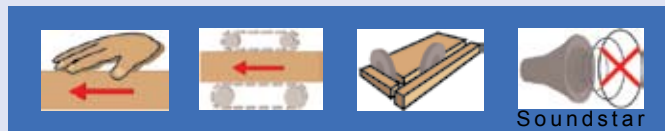

Anwendung: Längsschnitt, Querschnitt  
 Werkstoff: Massivholz weich bis hart, Tischlerplatte, Thermoplast  
 Maschine: Tischkreissäge  
 Ausführung: spandickenbegrenzt (SDB), Soundstar Ausführung: geräuschreduziert  
 Zahn: Wechselzahn (W), HW

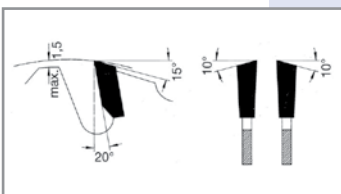

| D mm | B mm | b mm | d mm | NL mm | Z       |           | Type      | Bestell-Nr. |
|------|------|------|------|-------|---------|-----------|-----------|-------------|
| 250  | 3,20 | 2,20 | 30   | NLK   | 24W SDB |           | 001025030 | 10001324    |
| 300  | 3,20 | 2,20 | 30   | NLK   | 28W SDB |           | 001030030 | 10001326    |
| 315  | 3,20 | 2,20 | 30   | NLK   | 28W SDB |           | 001031530 | 10001328    |
| 350  | 3,20 | 2,20 | 30   | NLK   | 32W SDB |           | 001035030 | 10001329    |
| 350  | 3,20 | 2,20 | 30   | NLK   | 32W SDB | Soundstar | 011035030 | 10001801    |
| 350  | 3,60 | 2,40 | 30   | NLK   | 32W SDB |           | 001035031 | 10001330    |
| 400  | 3,60 | 2,40 | 30   | NLK   | 36W SDB |           | 001040030 | 10001332    |
| 450  | 4,40 | 2,80 | 30   | NLK   | 40W SDB |           | 001045030 | 10001333    |
| 500  | 4,40 | 2,80 | 30   | NLK   | 44W SDB |           | 001050030 | 10001334    |

# Kolibri

## *Weniger ist Mehr*

Erzielen Sie bessere Holzausbeute und dadurch höhere Wirtschaftlichkeit mit der optimierten **AKE Dünnschnittsägen-Technologie**.

Jede Schnittfuge bedeutet Holzverlust und kostet Geld. Je mehr Vorschub technisch möglich ist, desto mehr Maschinenkapazität ist verfügbar.

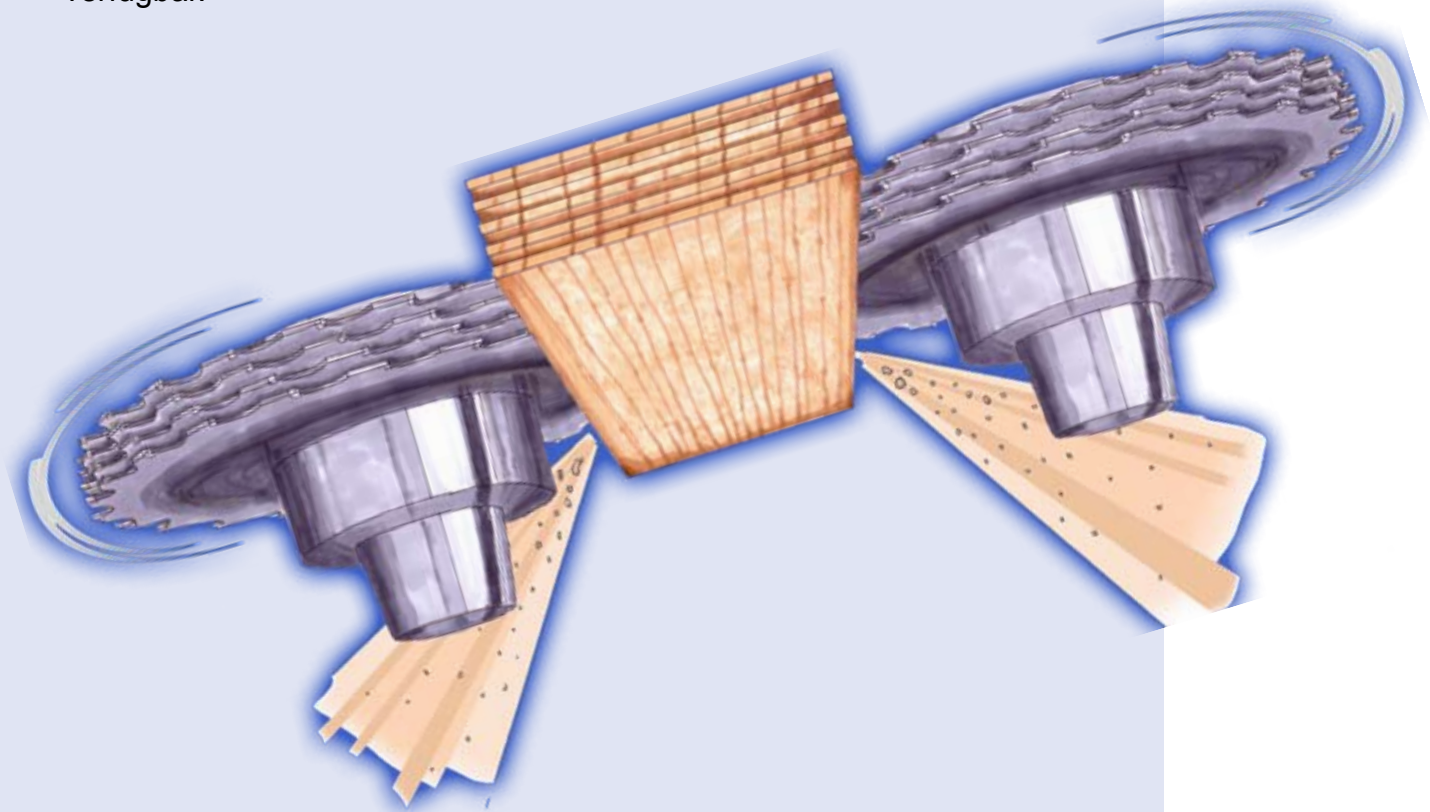

### **Minimierte Schnittbreite (bis zu 1mm)**

- ▶ Maximale Holzausbeute
- ▶ Minimierter Schnittfuge
- ▶ 5 statt bisher 4 Lamellen

### **Verbesserte Schnittqualität**

- ▶ Kein nachträgliches Schleifen der Kante nötig
- ▶ Garantiert hohe Qualität der Endprodukte

### **Wirtschaftlichkeit**

- ▶ Hohe Produktivität
- ▶ Weniger Verharzung durch Oxydbeschichtung
- ▶ Höherer Vorschub im Vergleich zur Gattersägentechnologie

## Massivholz Kreissägeblatt

### Längsschnitt und Querschnitt [0012]

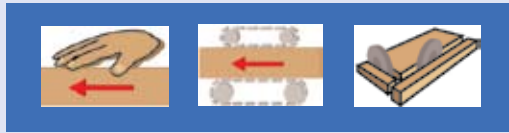

Anwendung: Längsschnitt, Querschnitt. Hobelschnitt  
Werkstoff: Massivholz weich bis hart, Exotenholz, Furnierpaket, Tischlerplatte, Sperrholz  
Maschine: Formatkreissäge  
Zahn: Wechselzahn (WZ), HW

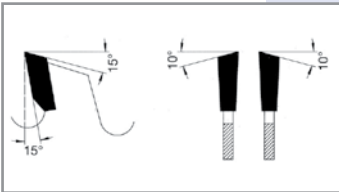

| D mm | B mm | b mm | d mm | NL mm             | Z   | Type      | Bestell-Nr. |
|------|------|------|------|-------------------|-----|-----------|-------------|
| 250  | 3,20 | 2,20 | 30   | NLK               | 40W | 001225030 | 10001335    |
| 300  | 3,20 | 2,20 | 30   | NLK               | 36W | 001230029 | 10001340    |
| 300  | 3,20 | 2,20 | 30   | NLK               | 48W | 001230030 | 10001341    |
| 350  | 3,20 | 2,20 | 30   | NLK               | 42W | 001235029 | 10001343    |
| 350  | 3,20 | 2,20 | 30   | NLK               | 54W | 001235030 | 10001344    |
| 400  | 3,60 | 2,40 | 30   | 2/7/42 + 2 /10/60 | 60W | 001240030 | 10001345    |
| 450  | 4,00 | 2,80 | 30   | NLK               | 66W | 001245030 | 10001347    |
| 500  | 4,00 | 2,80 | 30   |                   | 72W | 001250030 | 10001349    |

### Längsschnitt und Querschnitt [0013]



Anwendung: Längsschnitt, Querschnitt. Hobelschnitt  
Werkstoff: Massivholz weich bis hart, Exotenholz, Furnierpaket, Tischlerplatte, Sperrholz  
Maschine: Formatkreissäge  
Ausführung: Dünne Schnittbreite  
Zahn: Wechselzahn (WZ), HW

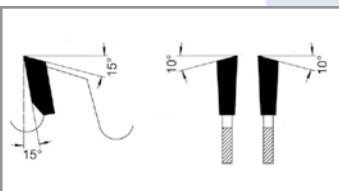

| D mm | B mm | b mm | d mm | NL mm | Z   | Type      | Bestell-Nr. |
|------|------|------|------|-------|-----|-----------|-------------|
| 180  | 2,40 | 1,80 | 30   | NLK   | 30W | 001318030 | 10001352    |
| 200  | 2,00 | 1,40 | 30   | NLK   | 34W | 001320031 | 10024236    |
| 200  | 2,40 | 1,80 | 30   | NLK   | 36W | 001320030 | 10001353    |
| 250  | 2,70 | 2,00 | 30   | NLK   | 40W | 001325030 | 10001355    |
| 250  | 2,10 | 1,40 | 30   | NLK   | 42W | 001325031 | 10024238    |
| 250  | 2,10 | 1,40 | 30   | NLK   | 80W | 001325032 | 10024239    |
| 300  | 2,70 | 2,00 | 30   | NLK   | 48W | 001330030 | 10001356    |
| 350  | 2,70 | 2,00 | 30   | NLK   | 54W | 001335030 | 10001357    |



# Universal Kreissägeblatt

## Längsschnitt und Querschnitt [0014]



Anwendung: Längsschnitt, Querschnitt. Für universellen Einsatz  
 Werkstoff: Massivholz, Holzwerkstoff roh und einseitig beschichtet, Hartpapier, Thermoplast  
 Maschine: Formatkreissäge, Kappkreissäge  
 Ausführung: Soundstar Ausführung: geräuschreduziert  
 Zahn: Wechselzahn (W), HW

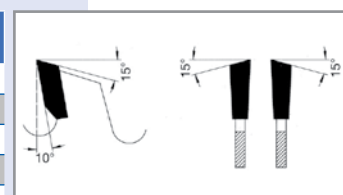
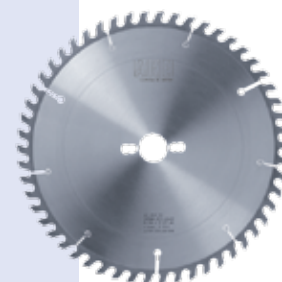

| D mm | B mm | b mm | d mm | NL mm             | KN mm | Z    |           | Type      | Bestell-Nr. |
|------|------|------|------|-------------------|-------|------|-----------|-----------|-------------|
| 150  | 3,20 | 2,20 | 30   | NLK               |       | 24W  |           | 001415030 | 10012878    |
| 150  | 3,20 | 2,20 | 30   | NLK               |       | 36W  |           | 001415033 | 10001360    |
| 180  | 3,20 | 2,20 | 30   | NLK               |       | 30W  |           | 001418030 | 10001361    |
| 180  | 3,20 | 2,20 | 30   | NLK               |       | 42W  |           | 001418033 | 10001362    |
| 200  | 3,20 | 2,20 | 30   | NLK               |       | 36W  |           | 001420030 | 10001363    |
| 200  | 3,20 | 2,20 | 60   |                   |       | 36W  |           | 001420060 | 10001365    |
| 200  | 3,20 | 2,20 | 30   | NLK               |       | 48W  |           | 001420031 | 10001364    |
| 220  | 3,20 | 2,20 | 30   | NLK               |       | 36W  |           | 001422030 | 10001366    |
| 220  | 3,20 | 2,20 | 30   | NLK               |       | 40W  |           | 001422031 | 10001367    |
| 230  | 3,20 | 2,20 | 30   | NLK               |       | 40W  |           | 001423030 | 10001368    |
| 250  | 3,20 | 2,20 | 30   | NLK               |       | 48W  |           | 001425030 | 10001369    |
| 250  | 3,20 | 2,20 | 30   | NLK               |       | 60W  |           | 001425031 | 10001370    |
| 300  | 3,20 | 2,20 | 30   | NLK               |       | 36W  |           | 001430033 | 10001377    |
| 300  | 3,20 | 2,20 | 30   | NLK               |       | 54W  |           | 001430030 | 10001375    |
| 300  | 3,20 | 2,20 | 30   | NLK               |       | 72W  |           | 001430031 | 10001376    |
| 300  | 3,20 | 2,20 | 30   | NLK               |       | 72W  |           | 001430131 | 10001378    |
| 300  | 3,20 | 2,20 | 30   | NLK               |       | 72W  | Soundstar | 011430031 | 10001804    |
| 330  | 3,20 | 2,20 | 30   | NLK               |       | 80W  |           | 001433030 | 10001381    |
| 350  | 3,50 | 2,40 | 30   | NLK               |       | 54W  |           | 001435030 | 10001382    |
| 350  | 3,50 | 2,40 | 30   | NLK               |       | 54W  | Soundstar | 011435030 | 10001805    |
| 350  | 3,50 | 2,40 | 30   | NLK               |       | 72W  |           | 001435031 | 10001383    |
| 350  | 3,50 | 2,40 | 30   | NLK               |       | 84W  |           | 001435033 | 10001385    |
| 350  | 3,50 | 2,40 | 30   | NLK               |       | 84W  | Soundstar | 011435033 | 10001806    |
| 400  | 3,50 | 2,40 | 30   | NLK               |       | 48W  |           | 001440029 | 10001391    |
| 400  | 3,50 | 2,40 | 30   | NLK               |       | 60W  |           | 001440030 | 10001392    |
| 400  | 3,50 | 2,40 | 30   | NLK               |       | 84W  |           | 001440034 | 10001395    |
| 400  | 4,40 | 2,80 | 30   | NLK               |       | 84W  |           | 001440001 | 10110898    |
| 400  | 3,50 | 2,40 | 30   | NLK               |       | 96W  | Soundstar | 011440031 | 10001807    |
| 400  | 3,50 | 2,40 | 30   | NLK               |       | 96W  |           | 001440031 | 10001393    |
| 400  | 3,50 | 2,40 | 35   |                   |       | 96W  |           | 001440036 | 10001397    |
| 400  | 3,50 | 2,40 | 50   |                   | 8X8   | 96W  |           | 001440052 | 10001399    |
| 450  | 4,40 | 3,00 | 30   | NLK               |       | 60W  |           | 001445030 | 10028630    |
| 450  | 4,80 | 3,00 | 30   | NLK               |       | 84W  |           | 001445001 | 10110899    |
| 450  | 4,40 | 3,00 | 30   | NLK               |       | 96W  |           | 001445031 | 10032807    |
| 500  | 5,20 | 3,80 | 30   | 2/10/80 + 2/15/63 |       | 100W |           | 001450032 | 10041569    |
| 500  | 5,20 | 3,80 | 30   | 2/10/80           |       | 72W  |           | 001450030 | 10001400    |
| 500  | 5,60 | 3,60 | 30   | 2/10/80           |       | 84W  |           | 001450001 | 10110912    |
| 550  | 5,20 | 3,80 | 30   | 2/10/80           |       | 84W  |           | 001455030 | 10035196    |
| 550  | 5,80 | 3,80 | 30   | 2/10/80           |       | 96W  |           | 001455001 | 10110913    |
| 570  | 4,80 | 3,40 | 30   | 2/10/80           |       | 108W |           | 001457030 | 10109957    |
| 575  | 5,90 | 3,60 | 30   | 1/18/90+1/18/100  |       | 80W  |           | 001457530 | 10104630    |
| 600  | 5,70 | 4,00 | 30   | 2/10/80 + 2/15/63 |       | 110W |           | 001460033 | 10041570    |
| 600  | 5,40 | 4,00 | 30   | 2/10/80 + 2/15/63 |       | 172W |           | 001460032 | 10023742    |
| 600  | 5,20 | 3,80 | 30   | 2/10/80 + 2/15/63 |       | 72W  |           | 001460030 | 10001401    |
| 650  | 5,90 | 4,20 | 30   | 2/10/80 + 2/15/63 |       | 100W |           | 001465030 | 10041571    |

Fortsetzung nächste Seite

|                       |
|-----------------------|
| Sägeblätter           |
| Zerspaner             |
| Bohrungsfäser         |
| Schafffräser          |
| Bohrer                |
| Wendeplatten / Messer |
| Spannsysteme          |
| Informationen         |

# Universal Kreissägeblatt

## Längsschnitt und Querschnitt [0014]



Anwendung: Längsschnitt, Querschnitt. Für universellen Einsatz  
 Werkstoff: Massivholz, Holzwerkstoff roh und einseitig beschichtet, Hartpapier, Thermoplast  
 Maschine: Abbundanlage  
 Zahn: Wechselzahn (W), HW

Fortsetzung von vorhergehender Seite

| D mm | B mm | b mm | d mm | NL mm               | Maschine      | Z           | Type      | Bestell-Nr. |
|------|------|------|------|---------------------|---------------|-------------|-----------|-------------|
| 640  | 5,40 | 3,60 | 30   | 2/7/42 + 2/10/60    | Mafell FSG240 | 36+2+2F SDB | 000464031 | 10001275    |
| 650  | 5,90 | 4,20 | 30   | 2/10/80 + 2/15/63   |               | 100W        | 001465030 | 10041571    |
| 700  | 6,00 | 4,20 | 30   |                     | Krüsi         | 60W         | 001470030 | 10001402    |
| 700  | 6,20 | 4,20 | 30   | 2/18/100            |               | 84W         | 001470001 | 10110914    |
| 720  | 6,00 | 4,40 | 30   | 2/8,5/90            | Hundegger     | 72W         | 001472030 | 10001403    |
| 735  | 6,00 | 4,40 | 30   | 2/8,5/90            | Hundegger     | 48W+2+2 SDB | 001473530 | 10001404    |
| 735  | 6,00 | 4,40 | 30   | 2/8,5/90            | Hundegger     | 72W         | 001473530 | 10001404    |
| 750  | 6,50 | 4,50 | 40   | 2/10,5/60           | Schneider     | 48W+2+2 SDB | 000475040 | 10001276    |
| 750  | 6,50 | 4,50 | 40   | 2/10,5/60           | Schneider     | 60W         | 001475040 | 10001406    |
| 750  | 6,80 | 5,00 | 30   |                     | Krüsi         | 60W         | 001475030 | 10001405    |
| 760  | 6,00 | 4,40 | 30   | 4/8,5/90 + 2/14/400 | Hundegger     | 72W         | 001476030 | 10042298    |
| 800  | 7,00 | 5,00 | 40   |                     | Paul          | 84W         | 001480040 | 10001409    |

## Längsschnitt und Querschnitt [7014/7015]



Anwendung: Längsschnitt, Querschnitt. Für universellen Einsatz  
 Werkstoff: Massivholz, Holzwerkstoff roh und einseitig beschichtet, Hartpapier, Thermoplast  
 Maschine: Formatkreissäge, Kappkreissäge  
 Ausführung: Soundstar Ausführung: geräuschreduziert  
 Zahn: Wechselzahn (W), DP

| D mm | B mm | b mm | d mm | NL mm            | BH mm | Z          | LZ | Type      | Bestell-Nr. |
|------|------|------|------|------------------|-------|------------|----|-----------|-------------|
| 180  | 3,20 | 2,20 | 30   |                  | 5     | 36F        | ◆  | 701518031 | 10111754    |
| 180  | 3,20 | 2,20 | 30   |                  | 5     | 36W        |    | 701518030 | 10111752    |
| 180  | 3,20 | 2,20 | 30   |                  | 5     | 54F        | ◆  | 701518036 | 10111755    |
| 180  | 3,20 | 2,20 | 30   |                  | 5     | 54W        |    | 701518035 | 10111753    |
| 250  | 3,20 | 2,20 | 30   |                  | 5     | 48W        | ◆  | 701425030 | 10111751    |
| 300  | 3,20 | 2,20 | 30   | 2/7/42 + 2/10/60 | 5     | 48W        | ◆  | 701430325 | 20016966    |
| 303  | 3,20 | 2,20 | 30   | 2/7/42 + 2/10/60 | 5     | 60W        |    | 701430333 | 20013371    |
| 303  | 3,20 | 2,20 | 30   | 2/7/42 + 2/10/60 | 4     | 72W Achsw. |    | 701430331 | 20013361    |
| 303  | 3,20 | 2,20 | 30   | 2/7/42 + 2/10/60 | 5     | 72W        |    | 701430334 | 20016011    |

Sägeblätter

Zerspaner

Bohrungsfräser

Schaftfräser

Bohrer

Wendelplatten /  
Messer

Spannsysteme

Informationen

# Universal Kreissägeblatt

## Längsschnitt und Querschnitt [0015]



Anwendung: Längsschnitt, Querschnitt. Für dünne Holzwerkstoffplatte  
 Werkstoff: Massivholz, Holzwerkstoff roh und beschichtet, Thermoplast, Duroplast  
 Maschine: Formatkreissäge  
 Ausführung: Vielzahnsägeblatt. Soundstar Ausführung: geräuschreduziert  
 Zahn: Wechselzahn (W), HW

| D mm | B mm | b mm | d mm | NL mm   | KN mm | Z    |           | Type      | Bestell-Nr. |
|------|------|------|------|---------|-------|------|-----------|-----------|-------------|
| 150  | 3,20 | 2,20 | 30   | NLK     |       | 48W  |           | 001515030 | 10001410    |
| 180  | 3,20 | 2,20 | 30   | NLK     |       | 54W  |           | 001518030 | 10001412    |
| 200  | 3,20 | 2,20 | 30   | NLK     |       | 60W  |           | 001520030 | 10000540    |
| 220  | 3,20 | 2,20 | 30   | NLK     |       | 64W  |           | 001522030 | 10000541    |
| 230  | 3,20 | 2,20 | 30   | NLK     |       | 64W  |           | 001523030 | 10000542    |
| 250  | 3,20 | 2,20 | 30   | NLK     |       | 80W  |           | 001525030 | 10000544    |
| 250  | 3,20 | 2,20 | 30   | NLK     |       | 80W  | Soundstar | 011525030 | 10001808    |
| 300  | 3,20 | 2,20 | 30   | NLK     |       | 96W  |           | 001530030 | 10000546    |
| 300  | 3,20 | 2,20 | 30   | NLK     |       | 96W  | Soundstar | 011530030 | 10001809    |
| 350  | 3,20 | 2,20 | 30   | NLK     |       | 108W |           | 001535130 | 10000552    |
| 350  | 3,50 | 2,40 | 30   | NLK     |       | 108W |           | 001535030 | 10000548    |
| 350  | 3,50 | 2,40 | 30   | NLK     |       | 108W | Soundstar | 011535030 | 10001810    |
| 370  | 3,50 | 2,40 | 30   | NLK     |       | 108W |           | 001537030 | 10000554    |
| 400  | 3,50 | 2,40 | 30   | NLK     |       | 120W |           | 001540030 | 10001413    |
| 400  | 3,50 | 2,40 | 35   |         |       | 120W |           | 001540035 | 10000555    |
| 400  | 3,50 | 2,40 | 50   |         | 8x8   | 120W |           | 001540050 | 10000556    |
| 450  | 4,00 | 2,80 | 30   | NLK     |       | 138W |           | 001545030 | 10000557    |
| 450  | 4,80 | 3,50 | 30   | NLK     |       | 138W |           | 001545031 | 10013703    |
| 500  | 4,80 | 3,50 | 70   | 6/8/220 |       | 96W  |           | 001550070 | 10024006    |
| 500  | 4,00 | 2,80 | 30   | 2/10/80 |       | 144W |           | 001550030 | 10000558    |
| 500  | 4,80 | 3,50 | 30   | 2/10/80 |       | 144W |           | 001550031 | 10013701    |

## Längsschnitt und Querschnitt [0016]

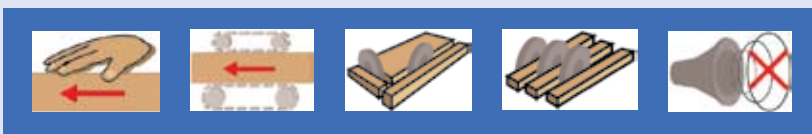

Anwendung: Längsschnitt, Querschnitt. Für Trennschnitt in Kunststoff und Profilholz  
 Werkstoff: Massivholz, Holzwerkstoff beschichtet, Thermoplast, Duroplast  
 Maschine: Formatkreissäge  
 Ausführung: Dünne Schnittbreite, geräuschreduziert  
 Zahn: Wechselzahn (W), HW

| D mm | B mm | b mm | d mm | NL mm | Z    |  | Type      | Bestell-Nr. |
|------|------|------|------|-------|------|--|-----------|-------------|
| 180  | 2,40 | 1,80 | 30   | NLK   | 54W  |  | 001618030 | 10000560    |
| 200  | 2,40 | 1,80 | 30   | NLK   | 60W  |  | 001620030 | 10000561    |
| 250  | 2,40 | 1,80 | 30   | NLK   | 80W  |  | 001625029 | 10000562    |
| 250  | 2,70 | 2,00 | 30   | NLK   | 80W  |  | 001625030 | 10000563    |
| 300  | 2,40 | 1,80 | 30   | NLK   | 96W  |  | 001630029 | 10001414    |
| 300  | 2,70 | 2,00 | 30   | NLK   | 96W  |  | 001630030 | 10001415    |
| 350  | 2,70 | 2,00 | 30   | NLK   | 108W |  | 001635030 | 10001416    |

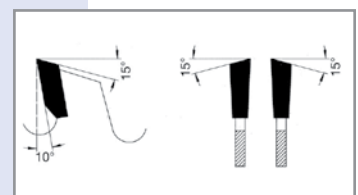
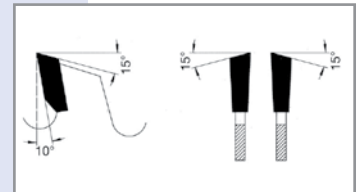

Sägeblätter

Zerspaner

Bohrungsfräser

Schafffräser

Bohrer

Wendeplatten /  
Messer

Spannsysteme

Informationen



# Holzwerkstoff Kreissägeblatt

## Formatbearbeitung [0021]



Anwendung: Längsschnitt, Querschnitt  
 Werkstoff: Holzwerkstoff roh und beschichtet, Duroplast  
 Maschine: Formatkreissäge mit Vorritzaggregat  
 Ausführung: Soundstar Ausführung: geräuschreduziert  
 Zahn: Flach-Trapezzahn (FT), HW

Sägeblätter

Zerspaner

Bohrungsfräser

Schaftfräser

Bohrer

Wendepplatten /  
Messer

Spannsysteme

Informationen

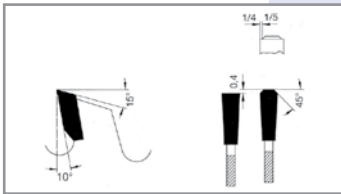

| D mm | B mm | b mm | d mm | Maschine         | NL mm | Z     |           | Type      | Bestell-Nr. |
|------|------|------|------|------------------|-------|-------|-----------|-----------|-------------|
| 220  | 3,20 | 2,20 | 30   | NLK              |       | 64FT  |           | 002122030 | 10000483    |
| 240  | 3,20 | 2,20 | 30   | Scheer 2/6/42    |       | 54FT  |           | 002124030 | 10028548    |
| 250  | 3,20 | 2,20 | 30   | NLK              |       | 60FT  |           | 002125030 | 10000485    |
| 250  | 3,20 | 2,20 | 30   | NLK              |       | 80FT  |           | 002125031 | 10000486    |
| 280  | 3,20 | 2,20 | 30   | NLK              |       | 60FT  |           | 002128030 | 10000488    |
| 300  | 3,20 | 2,20 | 30   | NLK              |       | 72FT  |           | 002130030 | 10000489    |
| 300  | 3,20 | 2,20 | 30   | NLK              |       | 96FT  |           | 002130031 | 10000490    |
| 300  | 3,20 | 2,20 | 30   | NLK              |       | 96FT  | Soundstar | 012130031 | 10001812    |
| 303  | 3,20 | 2,20 | 30   | NLK              |       | 96FT  |           | 002130430 | 10000491    |
| 305  | 3,20 | 2,20 | 30   | Scheer FM16      |       | 60FT  |           | 002130529 | 10000492    |
| 350  | 3,20 | 2,20 | 30   | NLK              |       | 84FT  |           | 002135030 | 10000494    |
| 350  | 3,50 | 2,40 | 30   | NLK              |       | 84FT  |           | 002135130 | 10000497    |
| 350  | 3,20 | 2,20 | 30   | NLK              |       | 108FT |           | 002135031 | 10000495    |
| 350  | 3,50 | 2,40 | 30   | NLK              |       | 108FT |           | 002135131 | 10000498    |
| 400  | 3,50 | 2,40 | 30   | 2/7/42 + 2/10/60 |       | 120FT |           | 002140034 | 10023525    |

## Super Plus. Formatbearbeitung. Für hohe Standwege [0221]



Anwendung: Längsschnitt, Querschnitt  
 Werkstoff: Holzwerkstoff roh und beschichtet, Duroplast  
 Maschine: Formatkreissäge mit Vorritzaggregat  
 Zahn: Flach-Flach-Trapezzahn (FFT), HW

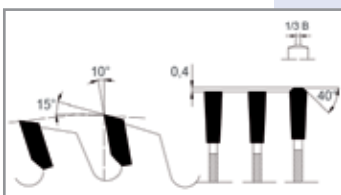

| D mm | B mm | b mm | d mm | NL mm | Z      | Type      | Bestell-Nr. |
|------|------|------|------|-------|--------|-----------|-------------|
| 220  | 3,20 | 2,20 | 30   | NLK   | 60FFT  | 022122030 | 10028609    |
| 250  | 3,20 | 2,20 | 30   | NLK   | 78FFT  | 022125030 | 10028610    |
| 280  | 3,20 | 2,20 | 30   | NLK   | 60FFT  | 022128030 | 10028613    |
| 300  | 3,20 | 2,20 | 30   | NLK   | 90FFT  | 022130030 | 10028628    |
| 350  | 3,50 | 2,40 | 30   | NLK   | 102FFT | 022135030 | 10028629    |

# Holzwerkstoff Kreissägeblatt

Formatbearbeitung. Für höchste Standwege [7021]



Anwendung: Längsschnitt, Querschnitt  
Werkstoff: Holzwerkstoff roh und beschichtet, Duroplast  
Maschine: Formatkreissäge mit Vorritzaggregat  
Ausführung: Soundstar Ausführung: geräuschreduziert  
Zahn: Flach-Trapezzahn (FT), DP



| D mm | B mm | b mm | d mm | NL mm            | BH mm | Z    | Lieferzeit | Type      | Bestell-Nr. |
|------|------|------|------|------------------|-------|------|------------|-----------|-------------|
| 250  | 3,20 | 2,20 | 30   | 2/7/42 + 2/10/60 | 5     | 48FT |            | 702125030 | 10103762    |
| 303  | 3,20 | 2,20 | 30   | 2/7/42 + 2/10/60 | 5     | 48FT | ◆          | 702130325 | 10111757    |
| 303  | 3,20 | 2,20 | 30   | 2/7/42 + 2/10/60 | 5     | 60FT |            | 702130331 | 20002747    |
| 303  | 3,20 | 2,20 | 30   | 2/7/42 + 2/10/60 | 5     | 72FT |            | 702130438 | 10100405    |

## Super Plus

*Cutting Forever*

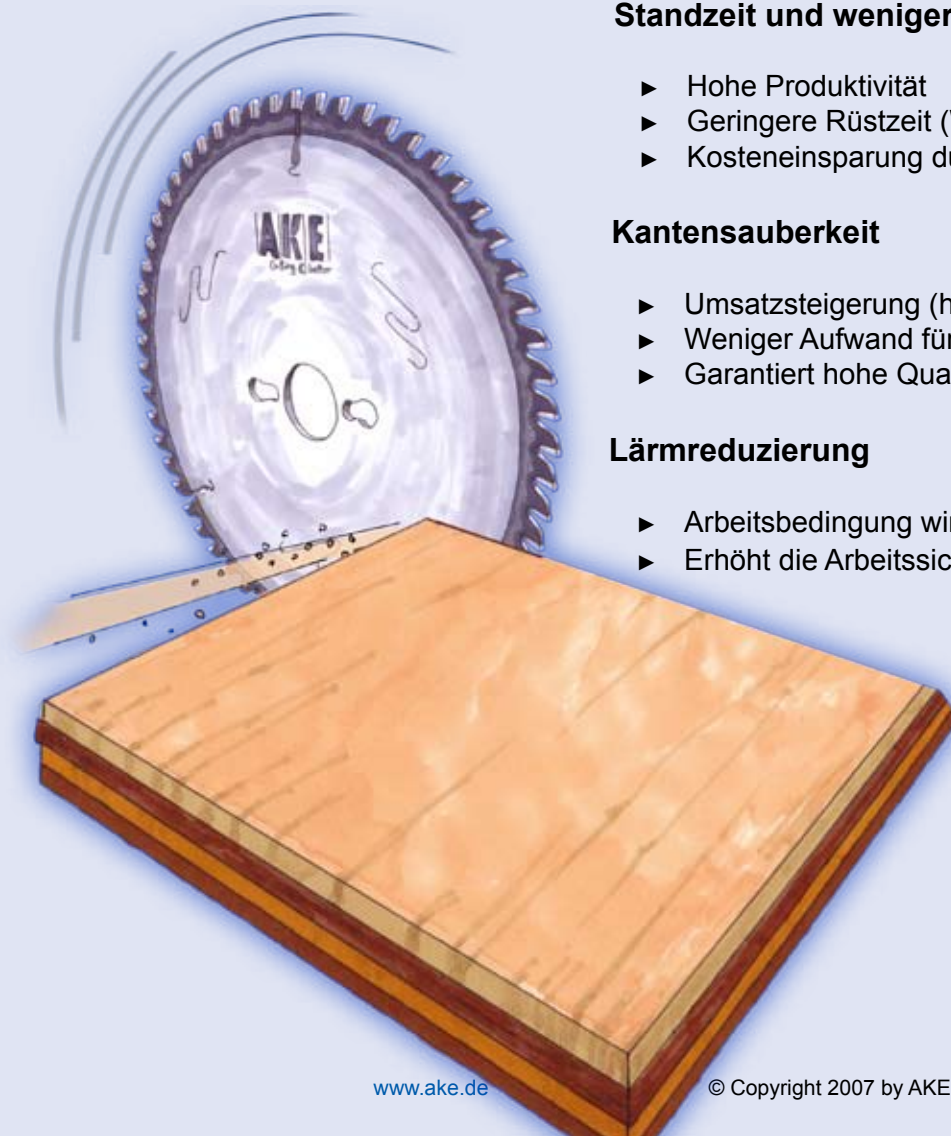

### Standzeit und weniger Harzaufbau

- ▶ Hohe Produktivität
- ▶ Geringere Rüstzeit (Werkzeugwechsel)
- ▶ Kosteneinsparung durch die Standwege

### Kantensauberkeit

- ▶ Umsatzsteigerung (höhere Produktqualität)
- ▶ Weniger Aufwand für die Weiterverarbeitung
- ▶ Garantiert hohe Qualität der Endprodukte

### Lärmreduzierung

- ▶ Arbeitsbedingung wird erleichtert
- ▶ Erhöht die Arbeitssicherheit

Sägeblätter

Zerspaner

Bohrungsfräser

Schafffräser

Bohrer

Wendeplatten /  
Messer

Spannsysteme

Informationen

# Holzwerkstoff Kreissägeblatt

## Formatbearbeitung [0025]



Anwendung: Fertigschnitt in beschichtete Einzelplatte  
 Werkstoff: Holzwerkstoff beschichtet, Thermoplast  
 Maschine: Plattenaufteilanlage vertikal, Formatkreissäge  
 Ausführung: Schwingungsreduziert, für maximale Schnittqualität. Soundstar  
 Ausführung: geräuschreduziert  
 Zahn: Hohl-Dach-Flachzahn (HD), HW

Sägeblätter

Zerspaner

Bohrungsfräser

Schaftfräser

Bohrer

Wendepplatten /  
Messer

Spannsysteme

Informationen

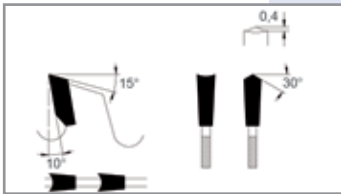

| D mm | B mm | b mm | d mm | NL mm            | Maschine          | Z    |           | Type      | Bestell-Nr. |
|------|------|------|------|------------------|-------------------|------|-----------|-----------|-------------|
| 160  | 2,80 | 2,00 | 20   |                  |                   | 34HD |           | 002516020 | 10000314    |
| 180  | 2,80 | 1,80 | 16   | 1/6/33           |                   | 36HD |           | 002518016 | 10000316    |
| 200  | 2,80 | 1,80 | 30   | NLK              |                   | 36HD |           | 002520030 | 10000318    |
| 220  | 3,20 | 2,20 | 30   | NLK              |                   | 40HD |           | 002522030 | 10000319    |
| 220  | 3,20 | 2,20 | 30   | NLK              |                   | 48HD |           | 002522031 | 10013250    |
| 250  | 3,20 | 2,20 | 30   | NLK              |                   | 48HD |           | 002525030 | 10000325    |
| 303  | 3,20 | 2,20 | 30   | NLK              |                   | 60HD |           | 002530230 | 10000330    |
| 303  | 3,20 | 2,20 | 30   | NLK              |                   | 60HD | Soundstar | 012530230 | 10012904    |
| 303  | 3,20 | 2,20 | 30   | 2/9/60           | Striebig<br>Score | 60HD |           | 002530430 | 10000331    |
| 350  | 3,20 | 2,20 | 30   | NLK              |                   | 72HD |           | 002535030 | 10000344    |
| 400  | 3,20 | 2,20 | 30   | 2/7/42 + 2/10/60 |                   | 78HD |           | 002540030 | 10000349    |
| 400  | 3,50 | 2,40 | 30   | NLK              |                   | 78HD | Soundstar | 012540030 | 10012906    |

# Holzwerkstoff Kreissägeblatt

## Melody. Formatbearbeitung [0025]



Anwendung: Für maximale Schnittgüte  
 Werkstoff: Holzwerkstoff beschichtet, Thermoplast  
 Maschine: Plattenaufteilanlage vertikal, Formatkreissäge  
 Ausführung: Geräuschreduziert mit V-Schlitz und Variospaunraum  
 Zahn: Hohl-Flach-Trapezzahn (HT), 0° Spanwinkel, HW

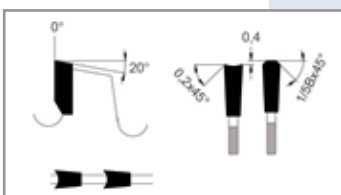

| D mm | B mm | b mm | d mm | NL mm | Z    |  | Type      | Bestell-Nr. |
|------|------|------|------|-------|------|--|-----------|-------------|
| 250  | 3,20 | 2,20 | 30   | NLK   | 48HT |  | 002525033 | 10013219    |
| 303  | 3,50 | 2,40 | 30   | NLK   | 60HT |  | 002530834 | 10013218    |
| 303  | 3,50 | 2,40 | 30   | NLK   | 66HT |  | 002530330 | 10023257    |

# Holzwerkstoff Kreissägeblatt

## Super Plus. Formatbearbeitung [0225]

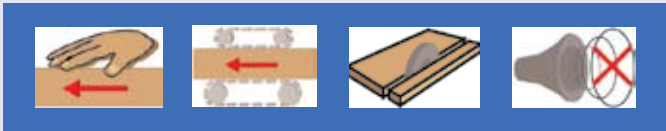

Anwendung: Für hohe Standwege und bessere Schnittgüte  
 Werkstoff: Holzwerkstoff beschichtet, Thermoplast  
 Maschine: Plattenaufteilanlage vertikal, Formatkreissäge  
 Ausführung: Geräuschreduziert mit N-Schlitz  
 Zahn: Hohl-Flach-Flach-Trapezzahn (HFT), HW



| D mm | B mm | b mm | d mm | NL mm            | Z     |  | Type      | Bestell-Nr. |
|------|------|------|------|------------------|-------|--|-----------|-------------|
| 220  | 3,20 | 2,20 | 30   | NLK              | 42HFT |  | 022522030 | 10028594    |
| 250  | 3,20 | 2,20 | 30   | NLK              | 48HFT |  | 022525030 | 10028591    |
| 303  | 3,20 | 2,20 | 30   | NLK              | 60HFT |  | 022530230 | 10028532    |
| 350  | 3,50 | 2,40 | 30   | NLK              | 72HFT |  | 022535030 | 10028589    |
| 400  | 3,50 | 2,40 | 30   | 2/7/42 + 2/10/60 | 78HFT |  | 022540030 | 10028551    |

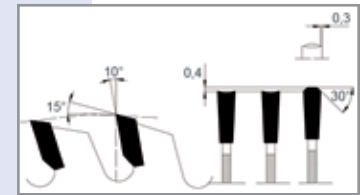

# Holzwerkstoff Kreissägeblatt

## Formatbearbeitung [0027]



Anwendung: Fertigschnitt in beschichtete Einzelplatte  
 Werkstoff: Holzwerkstoffplatte beschichtet, Thermoplast  
 Maschine: Plattenaufteilanlage vertikal, Formatkreissäge  
 Ausführung: Schwingungsreduziert, für maximale Schnittgüte  
 Zahn: Hohl-Dach-Flachzahn (HD) negativ, HW

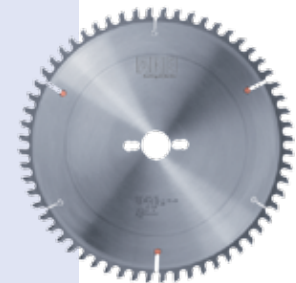

| D mm | B mm | b mm | d mm | NL mm | Z    |           | Type      | Bestell-Nr. |
|------|------|------|------|-------|------|-----------|-----------|-------------|
| 220  | 3,20 | 2,20 | 30   | NLK   | 40HD |           | 002722030 | 10000240    |
| 250  | 3,20 | 2,20 | 30   | NLK   | 48HD |           | 002725030 | 10000243    |
| 303  | 3,20 | 2,20 | 30   | NLK   | 60HD |           | 002730330 | 10000246    |
| 303  | 3,20 | 2,20 | 30   | NLK   | 60HD | Soundstar | 012730330 | 10001818    |
| 350  | 3,20 | 2,20 | 30   | NLK   | 72HD |           | 002735030 | 10000248    |

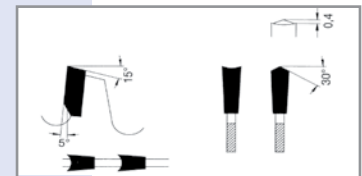

Sägeblätter

Zerspaner

Bohrungsfräser

Schafffräser

Bohrer

Wendeplatten /  
Messer

Spannsysteme

Informationen



## Kreissägeblätter für Plattenaufteilung

|                          |
|--------------------------|
| Sägeblätter              |
| Zerspaner                |
| Bohrungsfräser           |
| Schaftfräser             |
| Bohrer                   |
| Wendeplatten /<br>Messer |
| Spannsysteme             |
| Informationen            |

|                                 | Schnittqualität<br>einzeln | Schnittqua-<br>lität im Paket | Spanplatte u.<br>MDF roh | Spanplatte<br>u. MDF<br>folienbesch. |
|---------------------------------|----------------------------|-------------------------------|--------------------------|--------------------------------------|
| Type 0021                       | +++                        | +(+)                          | ++                       | +++                                  |
| Type 0023                       | ++(+)                      | +++                           | +++(+)                   | +(+)                                 |
| Type 0024                       | +++                        | +++                           | +++                      | +++                                  |
| Type 0025 (Melody)<br>und 0027  | +++(+)                     | +                             | +++                      | +++(+)                               |
| Type 0428/ 0424<br>Solution     | ++++                       | +++(+)                        | +++                      | ++++                                 |
| Type 022X<br>Super Plus         | +++                        | +++                           | ++(+)                    | +++                                  |
| Type 0324 UFSH<br>(auf Anfrage) | +++                        | +++                           | +++                      | +++                                  |
| Type 0012<br>und Soundstar      |                            |                               |                          |                                      |
| Type 0020<br>Bombastic Typ A    | ++++                       | +++                           | /                        | /                                    |
| Type 0020<br>Bombastic Typ C    | ++++                       | +++                           | +++                      | ++++                                 |
| Type 0020<br>Bombastic Typ D    | ++++                       | ++                            | +++                      | +++                                  |

| Spanplatte<br>u. MDF<br>furnierbesch. | HDF | Thermo-<br>plast | Duro-<br>plast | Alumi-<br>nium | Stand-<br>weg | Lärm   | ohne<br>Ritz-<br>aggregat |
|---------------------------------------|-----|------------------|----------------|----------------|---------------|--------|---------------------------|
| ++                                    | /   | /                | +++            | +              | +++           | +++    | +                         |
| +++(+)                                | +++ | +++              | /              | /              | ++            | +++    | +                         |
| ++                                    | ++  | (+)              | (+)            | +(+)           | +++           | +++    | +                         |
| ++++                                  | /   | /                | ++             | /              | +             | +++    | +++                       |
| ++(+)                                 | /   | /                | +++            | x              | +++           | +++(+) | +                         |
| +++                                   | /   | /                | ++             | /              | +++(+)        | ++     | /                         |
| ++                                    | ++  | /                | ++             | /              | ++++          | +++    | +                         |
|                                       |     |                  |                |                |               | ++++   |                           |
| /                                     | /   | ++++             | /              | /              | ++++          | +++    | /                         |
| /                                     | /   | /                | ++++           | /              | ++++          | +++    | /                         |
| ++                                    | /   | /                | +++            | ++++           | ++++          | +++    | /                         |

|                          |
|--------------------------|
| Sägeblätter              |
| Zerspaner                |
| Bohrungsfräser           |
| Schafffräser             |
| Bohrer                   |
| Wendeplatten /<br>Messer |
| Spannsysteme             |
| Informationen            |

# Holzwerkstoff Kreissägeblatt

## Bombastic®. Plattenaufteilung [0020]

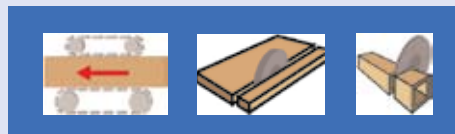

Anwendung: Längsschnitt, Querschnitt. Fertigschnitt in homogenem Werkstoff  
 Werkstoff: Thermoplast, Duroplast, Aluminium  
 Maschine: Plattenaufteilanlage, Kappkreissäge für Aluminiumprofile  
 Ausführung: Typ A: Thermoplast, Duroplast dünnwandig  
                   Typ C: Duroplast  
                   Typ D: Aluminium  
 Zahn: Typ A: Wechselzahn (WS) angefast, HW  
           Typ C: Trapez-Trapezzahn (TT), HW  
           Typ D: Flach-Trapezzahn (FT), HW

| D<br>mm | B<br>mm | b<br>mm | d<br>mm | NL<br>mm | Maschine | Typ | Z    | Type      | Bestell-Nr. |
|---------|---------|---------|---------|----------|----------|-----|------|-----------|-------------|
| 303     | 3,20    | 2,20    | 30      | NLK      |          | A   | 60WS | 002030331 | 10110571    |
| 303     | 3,20    | 2,20    | 30      | NLK      |          | C   | 60TT | 002030333 | 10013001    |
| 303     | 3,20    | 2,20    | 30      | NLK      |          | D   | 60FT | 002030334 | 10110546    |
| 350     | 4,40    | 3,20    | 30      | NLK      |          | A   | 72WS | 002035031 | 10110576    |
| 350     | 4,40    | 3,20    | 30      | NLK      |          | C   | 72TT | 002035033 | 10110575    |
| 350     | 4,40    | 3,20    | 30      | NLK      |          | D   | 72FT | 002035034 | 10110573    |
| 380     | 4,80    | 3,50    | 60      | 2/14/100 | Holzma   | A   | 84WS | 002038031 | 10110578    |
| 380     | 4,80    | 3,50    | 60      | 2/14/100 | Holzma   | C   | 84TT | 002038033 | 10013690    |
| 380     | 4,80    | 3,50    | 60      | 2/14/100 | Holzma   | D   | 84FT | 002038034 | 10110577    |
| 400     | 4,80    | 3,50    | 30      |          |          | A   | 72WS | 002040031 | 10110579    |
| 400     | 4,80    | 3,50    | 30      |          |          | C   | 72TT | 002040033 | 10013004    |
| 400     | 4,80    | 3,50    | 30      |          |          | D   | 72FT | 002040034 | 10110580    |
| 450     | 4,80    | 3,50    | 60      | 2/14/125 | Holzma   | A   | 72WS | 002045061 | 10110583    |
| 450     | 4,80    | 3,50    | 60      | 2/14/125 | Holzma   | C   | 72TT | 002045063 | 10013005    |
| 450     | 4,80    | 3,50    | 60      | 2/14/125 | Holzma   | D   | 72FT | 002045064 | 10110581    |
| 460     | 5,00    | 3,60    | 30      |          |          | A   | 72WS | 002046031 | 10110585    |
| 460     | 5,00    | 3,60    | 30      |          |          | C   | 72TT | 002046033 | 10013006    |
| 460     | 5,00    | 3,60    | 30      |          |          | D   | 72FT | 002046034 | 10110584    |

|                          |
|--------------------------|
| Sägeblätter              |
| Zerspaner                |
| Bohrungsfäser            |
| Schaftfräser             |
| Bohrer                   |
| Wendeplatten /<br>Messer |
| Spannsysteme             |
| Informationen            |

# Holzwerkstoff Kreissägeblatt

## Plattenaufteilung [0023]



Anwendung: Plattenaufteilung, einzeln und im Paket

Werkstoff: Massivholz, Holzwerkstoff roh und furniert, Sperrholz, Thermoplast

Maschine: Plattenaufteilanlage horizontal mit Vorritzaggregat

Ausführung: Stabiler Grundkörper mit großem Zahnüberstand, geräuschreduziert

Zahn: Wechselzahn (W), HW



| D mm | B mm | b mm | d mm | NL mm   | Z   |  | Type      | Bestell-Nr. |
|------|------|------|------|---------|-----|--|-----------|-------------|
| 305  | 4,40 | 3,00 | 30   |         | 54W |  | 002330530 | 10000516    |
| 305  | 4,40 | 3,00 | 80   |         | 54W |  | 002330580 | 10000518    |
| 350  | 4,40 | 3,20 | 30   |         | 54W |  | 002335030 | 10000519    |
| 350  | 4,40 | 3,20 | 30   |         | 72W |  | 002335031 | 10000520    |
| 355  | 4,40 | 3,20 | 30   |         | 54W |  | 002335530 | 10000521    |
| 355  | 4,40 | 3,20 | 80   |         | 54W |  | 002335580 | 10000524    |
| 355  | 4,40 | 3,20 | 30   |         | 72W |  | 002335531 | 10000522    |
| 355  | 4,40 | 3,20 | 80   |         | 72W |  | 002335581 | 10000525    |
| 380  | 4,40 | 3,20 | 30   |         | 48W |  | 002338030 | 10026341    |
| 400  | 4,40 | 3,20 | 30   |         | 60W |  | 002340030 | 10000526    |
| 400  | 4,40 | 3,20 | 30   |         | 72W |  | 002340031 | 10000527    |
| 400  | 4,40 | 3,20 | 80   |         | 72W |  | 002340081 | 10000530    |
| 430  | 4,40 | 3,20 | 30   |         | 72W |  | 002343031 | 10000531    |
| 450  | 4,40 | 3,20 | 30   |         | 54W |  | 002345030 | 10000534    |
| 450  | 4,40 | 3,20 | 30   |         | 72W |  | 002345031 | 10000535    |
| 450  | 4,60 | 3,20 | 30   | 2/10/60 | 72W |  | 002345032 | 10038640    |
| 500  | 4,40 | 3,20 | 80   |         | 60W |  | 002350080 | 10000413    |
| 500  | 4,40 | 3,20 | 30   |         | 72W |  | 002350031 | 10000538    |
| 550  | 5,20 | 3,60 | 30   |         | 60W |  | 002355030 | 10000414    |
| 550  | 5,20 | 3,60 | 80   |         | 60W |  | 002355080 | 10000416    |

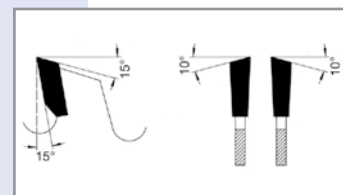

|                          |
|--------------------------|
| Sägeblätter              |
| Zerspaner                |
| Bohrungsfräser           |
| Schafffräser             |
| Bohrer                   |
| Wendeplatten /<br>Messer |
| Spannsysteme             |
| Informationen            |



## Holzwerkstoff Kreissägeblatt

### Plattenaufteilung [0024]



Anwendung: Plattenaufteilung, einzeln und im Paket  
 Werkstoff: Holzwerkstoff beschichtet, Duroplast  
 Maschine: Plattenaufteilanlage horizontal mit Vorritzaggregat  
 Ausführung: Stabiler Grundkörper, Soundstar Ausführung: geräuschreduziert  
 Zahn: Flach-Trapez (FT), HW

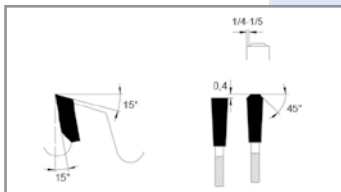

| D mm | B mm | b mm | d mm | NL mm                       | KS | Maschine        | Z    |           | Type      | Bestell-Nr. |
|------|------|------|------|-----------------------------|----|-----------------|------|-----------|-----------|-------------|
| 300  | 4,40 | 3,00 | 30   | 2/10/60                     |    | Panhans Euro10  | 60FT |           | 002430030 | 10000422    |
| 300  | 4,40 | 3,20 | 65   | 2/9/110                     |    | Selco           | 60FT |           | 002430065 | 10039888    |
| 300  | 4,40 | 3,20 | 75   |                             |    | Homag CH03      | 72FT |           | 002430075 | 10001460    |
| 305  | 4,00 | 2,80 | 30   | 2/10/60                     |    | Mayer           | 54FT |           | 002430530 | 10000423    |
| 305  | 4,40 | 3,00 | 30   | 2/10/60                     |    |                 | 54FT |           | 002430531 | 10000424    |
| 305  | 4,40 | 3,00 | 30   | 2/10/60                     |    |                 | 60FT |           | 002430532 | 10000425    |
| 305  | 4,40 | 3,00 | 30   | 2/10/60                     |    |                 | 60FT | Soundstar | 012430532 | 10001814    |
| 320  | 4,40 | 3,20 | 65   | 2/9/110                     |    | Selco EB        | 60FT |           | 002432065 | 10036511    |
| 320  | 4,40 | 3,20 | 75   | 3/13/95                     |    | Giben Smart65   | 72FT |           | 002432075 | 10030675    |
| 350  | 4,40 | 3,20 | 30   | 2/10/60                     |    | Panhans Euro12  | 54FT |           | 002435030 | 10000426    |
| 350  | 4,25 | 3,20 | 30   | 2/8,5/60                    |    | Scheer FM21     | 72FT |           | 002435033 | 10012942    |
| 350  | 4,40 | 2,80 | 30   | 2/10/60                     |    | Panhans Euro12  | 72FT | Soundstar | 012435031 | 10001815    |
| 350  | 4,40 | 3,20 | 30   | 2/10/60                     |    | Panhans Euro12  | 72FT |           | 002435031 | 10000427    |
| 350  | 4,40 | 3,20 | 30   | 2/8,5/60                    |    | Scheer FM21     | 72FT |           | 002435032 | 10012943    |
| 350  | 4,40 | 3,20 | 50   | 4/13/80                     |    | Giben           | 72FT |           | 002435050 | 10039889    |
| 350  | 4,40 | 3,20 | 60   | 2/14/100                    |    | Holzma          | 72FT |           | 002435060 | 10033263    |
| 355  | 4,40 | 3,20 | 75   |                             |    | Giben           | 54FT |           | 002435576 | 10000434    |
| 355  | 4,00 | 2,80 | 30   |                             |    |                 | 72FT |           | 002435528 | 10000428    |
| 355  | 4,40 | 3,20 | 30   | 2/10/60                     |    | Panhans         | 72FT |           | 002435529 | 10000429    |
| 355  | 4,40 | 3,20 | 75   |                             |    | Giben           | 72FT |           | 002435577 | 10000435    |
| 355  | 4,40 | 3,20 | 80   |                             |    |                 | 72FT |           | 002435580 | 10000436    |
| 355  | 4,40 | 3,20 | 80   | 4/8,50/100+2/7/110+2/14/110 |    | Gabbiani        | 72FT |           | 002435581 | 10019126    |
| 360  | 4,40 | 3,20 | 65   | 2/9/110                     |    | Selco EB100     | 72FT |           | 002436065 | 10034522    |
| 370  | 4,40 | 3,20 | 30   |                             |    | Schelling FM-H  | 72FT |           | 002437030 | 10013475    |
| 380  | 4,40 | 3,20 | 60   | 2/14/100                    |    |                 | 72FT |           | 002438060 | 10000437    |
| 380  | 4,80 | 3,50 | 60   | 2/14/100                    |    | Holzma          | 72FT |           | 002438160 | 10000438    |
| 380  | 4,80 | 3,50 | 60   | 2/14/100                    |    | Holzma          | 84FT |           | 002438161 | 10000439    |
| 380  | 4,80 | 3,50 | 60   | 2/14/100                    |    | Holzma          | 96FT |           | 002438163 | 10000441    |
| 400  | 4,40 | 3,20 | 30   |                             |    |                 | 60FT |           | 002440031 | 10000452    |
| 400  | 4,25 | 3,20 | 30   |                             |    | Scheer          | 72FT |           | 002440003 | 10012902    |
| 400  | 4,40 | 3,20 | 30   |                             |    | Scheer          | 72FT |           | 002440030 | 10000451    |
| 400  | 4,40 | 3,20 | 30   |                             |    | Scheer          | 72FT | Soundstar | 012440030 | 10001817    |
| 400  | 4,40 | 3,20 | 30   |                             | KS |                 | 72FT |           | 002440230 | 10000457    |
| 400  | 4,40 | 3,20 | 75   | 4/15/105                    |    | Giben           | 72FT |           | 002440075 | 10000453    |
| 400  | 4,40 | 3,20 | 80   |                             |    |                 | 72FT |           | 002440080 | 10000454    |
| 420  | 4,60 | 3,20 | 60   |                             |    | Holzma          | 72FT |           | 002442060 | 10000458    |
| 420  | 4,80 | 3,50 | 60   | 2/14/125                    |    | Holzma          | 72FT |           | 002442160 | 10000459    |
| 420  | 4,80 | 3,50 | 60   | 3/14/76                     |    | Holzma          | 84FT |           | 002442161 | 10000460    |
| 430  | 4,40 | 3,20 | 30   |                             | KS |                 | 72FT |           | 002443030 | 10000461    |
| 430  | 4,40 | 3,20 | 80   | 2/9/130 + 4/19/120          |    | Selco           | 72FT |           | 002443080 | 10000463    |
| 430  | 4,40 | 3,20 | 75   | 4/15/105                    |    | Giben Prismatic | 96FT |           | 002443075 | 10000462    |

Fortsetzung nächste Seite

# Holzwerkstoff Kreissägeblatt

## Plattenaufteilung [0024]

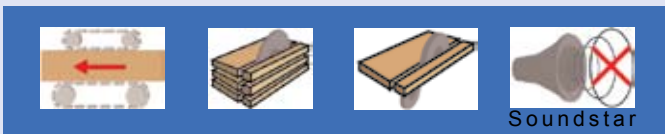

Anwendung: Plattenaufteilung, einzeln und im Paket  
 Werkstoff: Holzwerkstoff beschichtet, Duroplast  
 Maschine: Plattenaufteilanlage horizontal mit Vorritzaggregat  
 Ausführung: Stabiler Grundkörper. Soundstar Ausführung: geräuschreduziert  
 Zahn: Flach-Trapez (FT), HW



Fortsetzung von vorhergehender Seite

| D<br>mm                  | B<br>mm | b<br>mm | d<br>mm | NL<br>mm                | KS                  | Maschine         | Z    |  | Type      | Bestell-Nr. |
|--------------------------|---------|---------|---------|-------------------------|---------------------|------------------|------|---|-----------|-------------|
| 450                      | 4,40    | 3,20    | 30      |                         |                     |                  | 54FT |   | 002445031 | 10000465    |
| 450                      | 4,40    | 3,20    | 80      | 2/10/60                 |                     | Panhans          | 72FT |   | 002445030 | 10000464    |
| <input type="checkbox"/> | 450     | 4,40    | 3,20    | 80                      | KS                  |                  | 72FT |   | 002445080 | 10000468    |
| 450                      | 4,40    | 3,20    | 80      | 2/9/130 + 4/19/120      |                     | Selco            | 72FT |   | 002445082 | 10000469    |
| 450                      | 4,80    | 3,50    | 30      | 2/8,5/60                |                     | Scheer FM22      | 72FT |  | 002445032 | 10012940    |
| 450                      | 4,80    | 3,50    | 60      | 2/14/125 + 2/17/100     |                     | Holzma           | 72FT |   | 002445062 | 10000466    |
| 450                      | 4,80    | 3,50    | 80      | 4/19/120 + 2/9/130      |                     | Selco            | 72FT |   | 002445083 | 10023259    |
| 450                      | 4,80    | 3,50    | 60      | 2/14/125 + 2/17/100     |                     | Holzma           | 84FT |   | 002445064 | 10018274    |
| 460                      | 4,40    | 3,20    | 30      |                         |                     | Schelling        | 72FT |   | 002446030 | 10001461    |
| 470                      | 4,40    | 3,20    | 75      | 4/15/105                |                     | Giben            | 96FT |   | 002447075 | 10000470    |
| 480                      | 4,80    | 3,50    | 80      | 4/19/120 + 2/9/130      |                     | Selco            | 72FT |   | 002448080 | 10013081    |
| 480                      | 4,40    | 3,20    | 30      |                         |                     | Schelling AL/FL  | 80FT |   | 002448030 | 10013474    |
| <input type="checkbox"/> | 500     | 4,40    | 3,20    | 30                      |                     |                  | 60FT |   | 002450029 | 10000471    |
| 500                      | 4,80    | 3,50    | 60      | 2/11/115                |                     | Holzma           | 60FT |   | 002450060 | 10000473    |
| 500                      | 4,80    | 3,50    | 60      | 2/11/115                |                     | Holzma           | 72FT |   | 002450061 | 10000474    |
| 510                      | 4,80    | 3,50    | 80      | 2/9/130 + 4/19/120      |                     | Selco            | 72FT |   | 002451080 | 10039905    |
| 520                      | 4,80    | 3,50    | 60      | 2/11/115 + 2/19/120     |                     | Holzma           | 60FT |   | 002452060 | 10000477    |
| 520                      | 4,80    | 3,50    | 60      | 2/11/115 + 2/19/120     |                     | Holzma           | 84FT |   | 002452061 | 10033644    |
| 530                      | 5,00    | 3,50    | 30      |                         |                     |                  | 60FT |   | 002453030 | 10000293    |
| 530                      | 5,80    | 4,00    | 60      | 1/11/85                 |                     | Anthon           | 60FT |   | 002453060 | 10024233    |
| <input type="checkbox"/> | 540     | 4,80    | 3,50    | 60                      | 2/11/115 + 2/19/120 | Holzma           | 84FT |   | 002454060 | 10032944    |
| <input type="checkbox"/> | 550     | 5,20    | 3,60    | 60                      |                     |                  | 60FT |   | 002455060 | 10000296    |
| <input type="checkbox"/> | 550     | 5,50    | 3,80    | 40                      | 2/13/122            | Schelling        | 60FT |   | 002455040 | 10032943    |
| <input type="checkbox"/> | 565     | 5,00    | 3,50    | 100                     |                     | Giben Matic H150 | 72FT |   | 002456500 | 10019127    |
| 570                      | 4,80    | 3,50    | 60      |                         |                     | Holzma           | 60FT |   | 002457060 | 10000300    |
| 580                      | 5,50    | 4,00    | 40      | 2/13/122                |                     | Schelling AT/FT  | 60FT |   | 002458040 | 10013473    |
| 600                      | 5,80    | 4,00    | 60      | 2/11/115 + 2/19/120     |                     | Holzma           | 60FT |   | 002460060 | 10014205    |
| 600                      | 5,80    | 4,00    | 60      | 2/11/115 + 2/19/120     |                     | Holzma           | 72FT |   | 002460061 | 10027337    |
| 620                      | 6,20    | 4,20    | 40      | 2/13/114 + 2/13/140     |                     | Schelling        | 60FT |   | 002462040 | 10039906    |
| <input type="checkbox"/> | 670     | 5,80    | 4,20    | 60                      | 2/11/148 + 2/19/120 | Holzma           | 42FT |   | 002467062 | 10013384    |
| 670                      | 5,80    | 4,00    | 60      | 2/11/148 + 2/19/120     |                     | Holzma           | 60FT |   | 002467060 | 10000305    |
| <input type="checkbox"/> | 670     | 6,20    | 4,20    | 40                      | 2/13/140 + 2/17/140 | Schelling        | 60FT |   | 002467040 | 10032882    |
| 680                      | 6,20    | 4,20    | 40      | 2/13/140 + 2/17/140     |                     | Schelling AS/FS  | 60FT |   | 002468040 | 10013472    |
| 700                      | 7,00    | 5,00    | 80      | 1/17/110                | KS                  | Anthon           | 60FT |   | 002470080 | 10000312    |
| 720                      | 6,40    | 4,40    | 40      | 2/14,2/114 + 2/14,2/140 |                     | Schelling        | 60FT |   | 002472040 | 10039907    |
| 730                      | 6,20    | 4,20    | 60      | 2/11/148 + 2/19/120     |                     | Holzma           | 60FT |   | 002473060 | 10032881    |

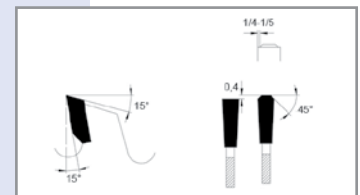

Sägeblätter

Zerspaner

Bohrungsfräser

Schafffräser

Bohrer

Wendeplatten /  
Messer

Spannsysteme

Informationen

# Holzwerkstoff Kreissägeblatt

## Super Plus. Plattenaufteilung [0224]



**Anwendung:** Formatschnitt mit hohem Vorschub und großem Standweg, einzeln und im Paket  
**Werkstoff:** Holzwerkstoff beschichtet  
**Maschine:** Plattenaufteilanlage horizontal mit Vorritzaggregat  
**Ausführung:** Geräuschreduziert mit N-Schlitzen, Schnitzaufteilung FFT für höhere Standwege und bessere Schnittgüte  
**Zahn:** Flach-Flach-Trapezzahn (FFT), HW

Sägeblätter

Zerspaner

Bohrungsfräser

Schaftfräser

Bohrer

Wendepplatten / Messer

Spannsysteme

Informationen

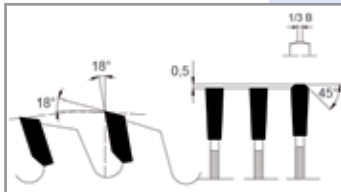

| D mm | B mm | b mm | d mm | NL mm               | Maschine       | Z     | Type      | Bestell-Nr. |
|------|------|------|------|---------------------|----------------|-------|-----------|-------------|
| 300  | 4,40 | 3,00 | 30   | 2/10/60             | Panhans Euro10 | 60FFT | 022430030 | 10028665    |
| 300  | 4,40 | 3,00 | 75   |                     | Homag CH03     | 72FFT | 022430075 | 10028664    |
| 305  | 4,40 | 3,00 | 30   | 2/10/60             |                | 60FFT | 022430532 | 10028666    |
| 350  | 4,40 | 3,00 | 30   | 2/10/60             | Panhans Euro12 | 72FFT | 022435031 | 10028667    |
| 355  | 4,40 | 3,00 | 30   | 2/10/60             |                | 72FFT | 022435529 | 10028706    |
| 355  | 4,40 | 3,00 | 75   |                     |                | 72FFT | 022435577 | 10028707    |
| 380  | 4,80 | 3,50 | 60   | 2/14/100            | Holzma         | 72FFT | 022438160 | 10028708    |
| 400  | 4,40 | 3,00 | 30   |                     | Scheer         | 72FFT | 022440030 | 10028738    |
| 400  | 4,25 | 3,00 | 30   |                     | Scheer         | 72FFT | 022440003 | 10028709    |
| 400  | 4,40 | 3,00 | 75   | 4/15/105            | Giben          | 72FFT | 022440075 | 10028739    |
| 400  | 4,40 | 3,20 | 80   |                     |                | 72FFT | 022440080 | 10028635    |
| 420  | 4,80 | 3,50 | 60   | 2/14/125            | Holzma         | 72FFT | 022442160 | 10028634    |
| 450  | 4,80 | 3,50 | 30   | 2/8,50/60           | Scheer FM22    | 72FFT | 022445032 | 10028632    |
| 450  | 4,40 | 3,20 | 30   | 2/10/60             |                | 72FFT | 022445030 | 10028633    |
| 450  | 4,80 | 3,50 | 60   | 2/14/125            | Holzma         | 72FFT | 022445062 | 10028740    |
| 450  | 4,80 | 3,50 | 80   | 4/19/120 + 2/9/130  | Selco          | 72FFT | 022445083 | 10030885    |
| 480  | 4,80 | 3,50 | 80   | 4/19/120 + 2/9/130  | Selco          | 72FFT | 022448080 | 10028741    |
| 500  | 4,80 | 3,50 | 60   | 2/11/115            | Holzma         | 72FFT | 022450061 | 10028742    |
| 570  | 4,80 | 3,50 | 60   |                     | Holzma         | 60FFT | 022457060 | 10028743    |
| 600  | 5,80 | 4,00 | 60   | 2/11/115 + 2/19/120 | Holzma         | 60FFT | 022460060 | 10028744    |

## Plattenaufteilung. Für größten Standweg [7024]

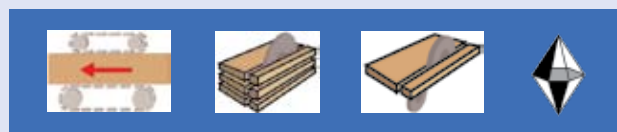

**Anwendung:** Plattenaufteilung, einzeln und im Paket  
**Werkstoff:** Holzwerkstoff beschichtet, Duroplast  
**Maschine:** Plattenaufteilanlage horizontal mit Vorritzaggregat  
**Ausführung:** Stabiler Grundkörper  
**Zahn:** Flach-Trapez (FT), DP

| D mm | B mm | b mm | d mm | NL mm             | Maschine | BH mm | Z    | LZ | Type      | Bestell-Nr. |
|------|------|------|------|-------------------|----------|-------|------|----|-----------|-------------|
| 305  | 4,40 | 3,00 | 30   |                   |          | 5,0   | 60FT | ◆  | 702430537 | 20002665    |
| 350  | 4,40 | 3,00 | 30   |                   |          | 5,0   | 72FT | ◆  | 702435005 | 20021357    |
| 380  | 4,40 | 3,20 | 60   | 2/14/100          | Holzma   | 5,0   | 72FT | ◆  | 702438013 | 10111884    |
| 380  | 4,80 | 3,50 | 60   | 2/14/100          | Holzma   | 5,0   | 72FT |    | 702438066 | 20019938    |
| 400  | 4,40 | 3,20 | 30   |                   |          | 5,0   | 72FT |    | 702440008 | 10111886    |
| 450  | 4,80 | 3,50 | 30   |                   |          | 5,0   | 72FT | ◆  | 702445030 | 10111887    |
| 450  | 4,80 | 3,50 | 60   | 2/14/125          | Holzma   | 5,0   | 72FT |    | 702445062 | 10101950    |
| 600  | 5,80 | 4,00 | 60   | 2/11/115+2/19/120 | Holzma   | 6,5   | 60FT | ◆  | 702460060 | 10111888    |
| 620  | 6,20 | 4,00 | 40   | 2/11/115+2/19/120 |          | 6,5   | 60FT | ◆  | 702462040 | 10111889    |
| 680  | 6,20 | 4,00 | 40   | 2/11/115+2/19/120 |          | 6,5   | 60FT | ◆  | 702468041 | 10111890    |

# Holzwerkstoff Kreissägeblatt

## Solution. Plattenaufteilung [0424/0428]



Anwendung: Fertigschnitt mit hohem Vorschub und großem Standweg, einzeln und im Paket

Werkstoff: Holzwerkstoff beschichtet

Maschine: Plattenaufteilanlage horizontal mit Vorritzaggregat

Ausführung: Geräuschreduziert mit N-Schlitzen und variabler Zahnform FlexWing S, dadurch kein Wellenschnitt. Gleitender Schneideneintritt für höhere Standwege und bessere Schnittgüte

Zahn: Trapezzahn (T), Flach-Trapezzahn (FT), HW

| D mm | B mm | b mm | d mm | NL mm               | KS | Maschine | Z    | Type      | Bestell-Nr. |
|------|------|------|------|---------------------|----|----------|------|-----------|-------------|
| 300  | 4,40 | 3,20 | 30   | 2/10/60 + 2/9/110   |    |          | 60T  | 042830030 | 10041662    |
| 303  | 3,20 | 2,20 | 30   | NLK                 |    |          | 84T  | 042830330 | 10109874    |
| 320  | 4,40 | 3,20 | 50   | 3/13/80 + 3/13/95   |    |          | 60T  | 042832050 | 10041660    |
| 350  | 4,25 | 3,20 | 30   | 2/10/60             |    |          | 72T  | 042835031 | 10042058    |
| 350  | 4,40 | 3,20 | 30   | 2/10/60             |    |          | 72T  | 042835030 | 10042059    |
| 350  | 4,40 | 3,20 | 60   | 2/14/100            |    | Holzma   | 72T  | 042835060 | 10041656    |
| 355  | 4,40 | 3,20 | 30   | 2/10/60             |    |          | 72T  | 042835530 | 10109886    |
| 360  | 4,40 | 3,20 | 65   | 2/9/110             |    | Selco    | 72T  | 042836065 | 10041651    |
| 380  | 4,40 | 3,20 | 50   | 4/13/80             |    |          | 72T  | 042838050 | 10042062    |
| 380  | 4,40 | 3,20 | 60   | 2/14/100            |    | Holzma   | 72T  | 042838062 | 10042063    |
| 380  | 4,80 | 3,50 | 60   | 2/14/100            |    | Holzma   | 72T  | 042838060 | 10041644    |
| 400  | 4,25 | 3,20 | 30   |                     |    |          | 72T  | 042840031 | 10041968    |
| 400  | 4,40 | 3,20 | 30   |                     |    |          | 72T  | 042840030 | 10041983    |
| 420  | 4,40 | 3,20 | 60   | 2/14/125            |    | Holzma   | 72T  | 042842060 | 10109889    |
| 430  | 4,40 | 3,20 | 75   | 4/15/105            |    | Giben    | 72T  | 042843075 | 10041652    |
| 450  | 4,80 | 3,50 | 60   | 2/14/125            | KS | Holzma   | 66FT | 042445060 | 10041640    |
| 450  | 4,65 | 3,50 | 30   | 2/10/60             |    |          | 72T  | 042845031 | 10042043    |
| 450  | 4,80 | 3,50 | 30   | 2/10/60             |    |          | 72T  | 042845030 | 10042045    |
| 450  | 4,80 | 3,50 | 60   | 2/14/125            |    | Holzma   | 72T  | 042845060 | 10041621    |
| 470  | 4,40 | 3,20 | 75   | 4/15/105            | KS | Giben    | 72FT | 042447075 | 10109892    |
| 480  | 4,80 | 3,50 | 80   | 2/9/130 + 4/19/120  | KS | Selco    | 66FT | 042448080 | 10041663    |
| 480  | 4,80 | 3,50 | 60   | 2/11/115 + 2/19/120 | KS | Holzma   | 72FT | 042448060 | 10113224    |
| 520  | 4,80 | 3,50 | 60   | 2/11/115 + 2/19/120 | KS | Holzma   | 72FT | 042452060 | 10113228    |
| 570  | 4,80 | 3,50 | 60   | 2/11/115 + 2/19/120 | KS | Holzma   | 72FT | 042457060 | 10113229    |



Abb.: Trapezzahn (T) [0428]



Abb.: Flach-Trapezzahn (FT) [0424]

## Solution

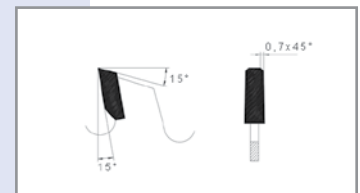
*The perfect cut*

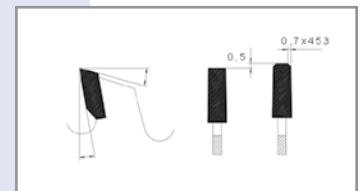
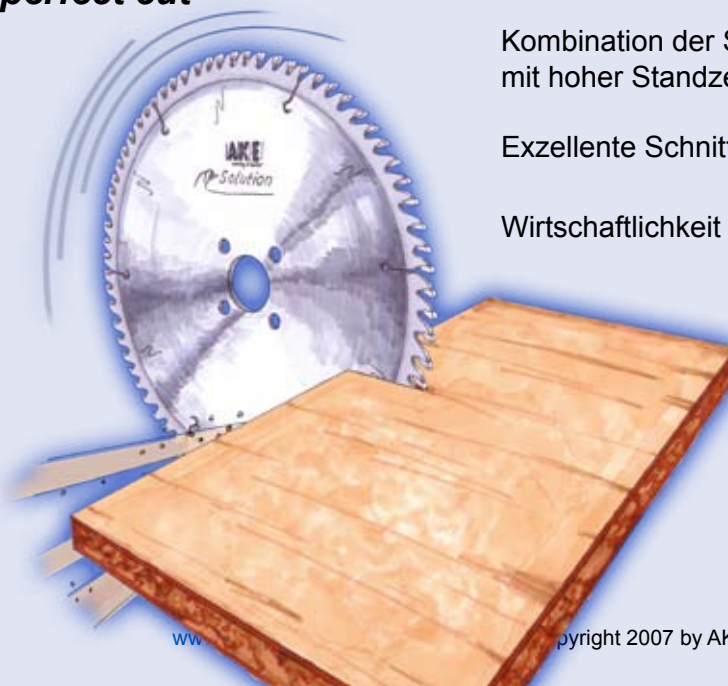

Kombination der Schnittqualität mit hoher Standzeit

Exzellente Schnittqualität

Wirtschaftlichkeit

Sägeblätter

Zerspaner

Bohrungsfäser

Schafffräser

Bohrer

Wendeplatten /  
Messer

Spannsysteme

Informationen



## Vorritz Kreissägeblatt

### Vorritzen von Holzwerkstoff [0026]

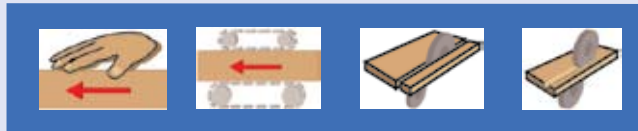

**Anwendung:** Vorritzen von Beschichtung im Gleichlauf von unten  
 1) Zum vertikalen Vorritzen von beklüftem Holzwerkstoff

**Werkstoff:** Holzwerkstoff beschichtet

**Maschine:** Plattenaufteilanlage mit Vorritzaggregat, Formatkreissäge mit Vorritzaggregat. 1) Plattenaufteilanlage mit Postformingaggregat

**Ausführung:** Konischer Flachzahn, ermöglicht höheren Vorschub  
 1) Konischer Wechselzahn, für furnierte Platten

**Zahn:** Flachzahn (F) konisch, 1) Wechselzahn (W) konisch, HW

Sägeblätter

Zerspaner

Bohrungsfräser

Schaftfräser

Bohrer

Wendeplatten / Messer

Spannsysteme

Informationen



Abb.: Flachzahn (F) konisch, einteilig



Abb.: Wechselzahn (W), einteilig

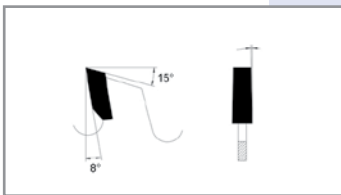

Abb.: Wechselzahn (W), zweiteilig

| D mm | B mm    | b mm | d mm | NL mm   | Maschine                                   | Z       | Type      | Bestell-Nr. |
|------|---------|------|------|---------|--|---------|-----------|-------------|
| 80   | 2,8-3,6 | 4,00 | 20   |         | Felder                                     | 10W+10W | 002608020 | 10111652    |
| 100  | 3,0-4,0 | 2,60 | 20   |         | Schelling                                  | 20F     | 002610021 | 10110972    |
| 100  | 2,8-3,6 | 4,00 | 20   |         | Panhans 684+685A, Martin T70, Schelling KS | 12W+12W | 002610020 | 10111681    |
| 100  | 2,8-3,6 | 4,00 | 22   |         | Altendorf, Striebig Score, Panhans         | 12W+12W | 002610001 | 10111666    |
| 110  | 2,8-3,6 | 4,00 | 20   |         | GMC KGS 610S                               | 12W+12W | 002611020 | 10111687    |
| 120  | 2,8-3,6 | 4,00 | 20   |         | Holzher, SCM S1                            | 12W+12W | 002612003 | 10111732    |
| 120  | 2,8-3,8 | 4,00 | 22   |         | Altendorf T70                              | 12W+12W | 002612002 | 10111716    |
| 120  | 2,8-3,8 | 4,40 | 22   |         | Martin T72A Vorritzs.                      | 12W+12W | 002612006 | 10111777    |
| 120  | 2,8-3,6 | 4,40 | 50   |         | Altendorf Vorritzsyst.                     | 12W+12W | 002612004 | 10111737    |
| 120  | 2,8-3,8 | 6,00 | 50   |         | 2), Altendorf, Griggio, SCM                | 12W+12W | 002612050 | 10111747    |
| 120  | 3,1-4,3 | 2,80 | 20   |         |  | 24F     | 002612020 | 10110979    |
| 120  | 4,0-5,0 | 6,00 | 50   |         | 2), Altendorf, Griggio, SCM                | 12W+12W | 002612051 | 10111750    |
| 125  | 2,6-3,6 | 3,00 | 50   |         | 2), Paoloni, Panhans, Kölle                | 12W+12W | 002612551 | 10019140    |
| 125  | 2,8-3,6 | 4,00 | 20   |         | Paoloni                                    | 12W+12W | 002612520 | 10111760    |
| 125  | 2,8-3,6 | 4,00 | 22   |         |  | 12W+12W | 002612522 | 10111767    |
| 125  | 2,8-3,8 | 6,00 | 50   |         | 2), Panhans                                | 12W+12W | 002612550 | 10111772    |
| 125  | 3,1-4,3 | 2,80 | 22   |         | Martin                                     | 24F     | 002612501 | 10110991    |
| 125  | 4,4-5,6 | 3,40 | 20   |         | Panhans 692, Euro5                         | 24F     | 002612502 | 10110990    |
| 125  | 4,4-5,6 | 3,40 | 45   |         | Homag                                      | 24F     | 002612545 | 10111002    |
| 125  | 3,1-4,3 | 2,80 | 20   |         | Panhans 693, Euro5                         | 24W     | 002612503 | 10110983    |
| 125  | 3,35    | 2,40 | 22   |         |  | 24W 10° | 002612523 | 10110993    |
| 125  | 4,40    | 1,50 | 45   |         | Giben, Mayer                               | 12W+12W | 002612504 | 10001465    |
| 127  | 3,8-5,0 | 2,80 | 45   |         | Giben                                      | 24F     | 002612703 | 10111007    |
| 127  | 4,0-5,2 | 3,40 | 45   |         | Giben, Mayer-Lombach PS 3+7                | 24F     | 002612704 | 10111020    |
| 127  | 4,4-5,6 | 3,40 | 45   |         | Giben                                      | 24F     | 002612702 | 10111034    |
| 140  | 4,4-5,6 | 3,40 | 45   |         | Euromac (Holzher)                          | 28W     | 002614045 | 10111037    |
| 150  | 3,0-4,0 | 2,60 | 30   |         |  | 28F     | 002615030 | 10111042    |
| 150  | 4,4-5,6 | 3,40 | 30   |         | Mayer-Lombach PS2                          | 28F     | 002615006 | 10111043    |
| 150  | 4,4-5,6 | 3,40 | 45   |         |  | 28F     | 002615045 | 10111051    |
| 160  | 4,4-5,6 | 3,20 | 30   |         |  | 28F     | 002616033 | 10111055    |
| 160  | 4,4-5,6 | 3,20 | 45   | 3/11/70 | Giben                                      | 28F     | 002616045 | 10111056    |
| 160  | 3,1-4,0 | 2,60 | 20   |         | Langzauner                                 | 32F     | 002616021 | 10111053    |
| 160  | 4,4-5,6 | 3,40 | 55   | 3/7/66  | Gabbiani                                   | 36F     | 002616055 | 10111057    |
| 175  | 4,6-5,8 | 3,50 | 45   |         | Holzma                                     | 28F     | 002617545 | 10111064    |

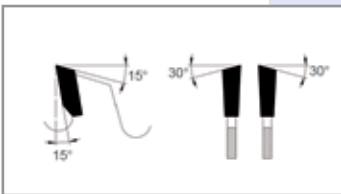
Fortsetzung nächste Seite

2) für rasterverstellbares Vorritzsystem von AKE

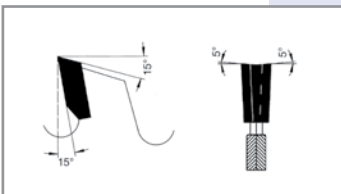
# Vorritz Kreissägeblatt

## Vorritzen von Holzwerkstoff [0026]

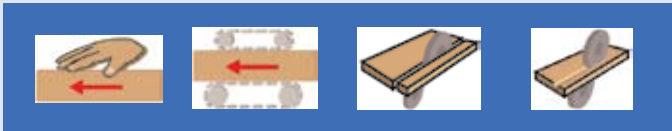

Anwendung: Vorritzen von Beschichtungen im Gleichlauf von unten  
 1) Zum vertikalen Vorritzen von bekanteten Holzwerkstoffplatten  
 Werkstoff: Holzwerkstoff beschichtet  
 Maschine: Plattenaufteilanlage mit Vorritzaggregat, Formatkreissäge mit Vorritzaggregat. 1) Plattenaufteilanlage mit Postformingaggregat  
 Ausführung: Konischer Flachzahn, ermöglicht höheren Vorschub  
 1) Konischer Wechselzahn, für furnierte Platten  
 Zahn: Flachzahn (F) konisch, 1) Wechselzahn (W) konisch, HW



Fortsetzung von vorhergehender Seite

| D mm  | B mm    | b mm | d mm | NL mm               | Maschine               | Z        | Type      | Bestell-Nr. |
|-------|---------|------|------|---------------------|------------------------|----------|-----------|-------------|
| 180   | 4,4-5,6 | 3,40 | 20   |                     | Schelling, Anthon      | 28F      | 002618020 | 10111068    |
| 180   | 4,4-5,6 | 3,40 | 30   |                     | Panhans 693, Euro12/32 | 28F      | 002618030 | 10111070    |
| 180   | 4,4-5,6 | 3,20 | 45   |                     | Holzma                 | 36F      | 002618045 | 10111072    |
| 180   | 4,8-5,8 | 3,50 | 45   |                     | Holzma                 | 36F      | 002618145 | 10111074    |
| 180   | 6,8-7,8 | 5,00 | 20   |                     | Anthon, Schelling      | 36F      | 002618034 | 10111076    |
| 180   | 4,55    | 3,50 | 30   |                     | Panhans S45            | 36W 5°   | 002618031 | 10109986    |
| 180   | 4,4-5,6 | 1,60 | 45   |                     | Holzma                 | 20W+20W  | 002618013 | 10000406    |
| 180   | 3,1-4,3 | 2,80 | 16   | 1/6/33              | Scheer FM10/11/12      | 42F      | 002618016 | 10111065    |
| 180   | 4,4-5,6 | 3,40 | 50   | 3/13/80             | Giben                  | 42F      | 002618050 | 10111077    |
| 200   | 4,4-5,6 | 3,40 | 20   |                     | Schelling              | 24F      | 002620022 | 10111194    |
| 200   | 4,4-5,6 | 3,40 | 20   |                     | Schelling              | 36F      | 002620034 | 10111192    |
| 200   | 4,4-5,6 | 3,20 | 30   | 2/8,5/60            | Scheer FM14/21/22      | 36F      | 002620030 | 10111185    |
| 200   | 4,4-5,6 | 3,20 | 65   | 2/9/110+<br>2/9/100 | Selco                  | 36F      | 002620065 | 10111206    |
| 200   | 4,8-5,8 | 3,50 | 30   | 2/8,5/60            | Scheer FM22            | 36F      | 002620032 | 10111191    |
| 200   | 4,8-5,8 | 3,50 | 45   |                     | Holzma                 | 36F      | 002620045 | 10111171    |
| 200   | 4,8-5,8 | 3,50 | 65   | 2/9/110+<br>2/9/100 | Selco                  | 36F      | 002620066 | 10111207    |
| 200   | 5,0-5,8 | 3,50 | 20   |                     | Schelling              | 36F      | 002620020 | 10111198    |
| 200   | 5,5-6,6 | 3,80 | 20   |                     | Schelling FS, AS       | 36F      | 002620023 | 10111201    |
| 200   | 5,9-6,9 | 3,50 | 45   |                     | Holzma                 | 36F      | 002620047 | 10111177    |
| 200   | 6,2-7,2 | 4,20 | 20   |                     | Schelling FS, AS       | 36F      | 002620024 | 10111203    |
| 200   | 6,2-7,2 | 4,20 | 45   |                     | Holzma                 | 36F      | 002620046 | 10111180    |
| 200   | 4,6-5,6 | 3,50 | 45   |                     | Holzma                 | 36W 30°  | 002620038 | 10111167    |
| □ 200 | 4,8-5,8 | 3,50 | 45   |                     | Holzma                 | 36W 30°  | 002620037 | 10111169    |
| 200   | 4,4-5,6 | 3,20 | 50   | 3/13/80             | Giben Smart 65         | 42F      | 002620150 | 10111208    |
| 200   | 3,2-4,3 | 2,80 | 30   |                     | Scheer FM16            | 60F      | 002620031 | 10111182    |
| 215   | 4,4-5,6 | 3,20 | 50   | 3/15/80             | Giben                  | 42F      | 002621550 | 10111209    |
| 220   | 6,4-7,4 | 4,40 | 20   |                     | Schelling              | 36W      | 002622020 | 10111210    |
| 280   | 5,00    | 3,50 | 45   |                     | 1) Holzma Postforming  | 84W 30°  | 002628045 | 10019123    |
| 300   | 4,4-5,2 | 3,20 | 20   |                     |                        | 36K      | 002630020 | 10109899    |
| 300   | 4,4-5,6 | 3,50 | 50   | 2/15/80             | Giben                  | 48F      | 002630050 | 10111211    |
| 300   | 4,55    | 3,20 | 20   |                     |                        | 72W      | 002630021 | 10109922    |
| 300   | 4,8-5,6 | 3,20 | 65   | 2/9/110             | Selco                  | 72F      | 002630066 | 10111212    |
| 300   | 4,60    | 3,20 | 65   | 2/9/110+<br>2/9/100 | Selco                  | 72W 10°  | 002630065 | 10000227    |
| 340   | 5,00    | 3,50 | 45   | 3/14/65             | 1) Holzma Postforming  | 108W 30° | 002634149 | 10000238    |
| □ 340 | 5,00    | 3,50 | 45   | 3/14/65             | 1) Holzma Postforming  | 48W 30°  | 002634046 | 10000236    |



Abb.: Flachzahn (F) konisch, einteilig



Abb.: Wechselzahn (W), einteilig

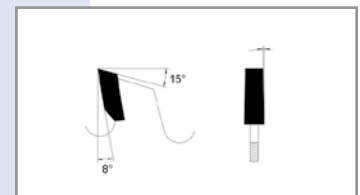

Abb.: Wechselzahn (W), zweiteilig

Sägeblätter

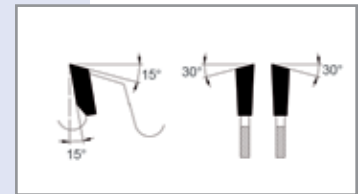
Zerspaner

Bohrungsfräser

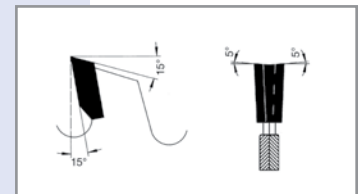
Schafffräser

Bohrer

Wendeleplatten /  
Messer

Spannsysteme

Informationen

## Vorritz Kreissägeblatt

### Vorritzen von Holzwerkstoff [7026]

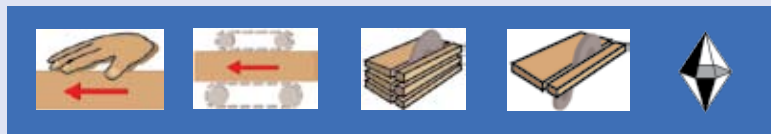

Anwendung: Vorritzen von Beschichtungen im Gleichlauf von unten  
 Werkstoff: Holzwerkstoff beschichtet  
 Maschine: Plattenaufteilanlage mit Vorritzaggregat, Formatkreissäge mit Vorritzaggregat  
 Ausführung: Konischer Flachzahn DP, für hohen Vorschub und großen Standweg  
 Zahn: Flachzahn (F) konisch, DP

| D mm | B mm     | b mm | d mm | BH mm | Z       | LZ | Type      | Bestell-Nr. |
|------|----------|------|------|-------|---------|----|-----------|-------------|
| 80   | 2,8-3,6  | 4,00 | 20   | 5,0   | 10F+10F |    | 702608020 | 20009491    |
| 100  | 2,8-3,6  | 4,00 | 22   | 5,0   | 12F+12F |    | 702610022 | 20003869    |
| 120  | 2,2-3,35 | 2,20 | 20   | 5,0   | 12F     | ◆  | 702612009 | 10111738    |
| 120  | 2,8-3,6  | 4,00 | 20   | 5,0   | 12F+12F |    | 702612020 | 20005470    |
| 120  | 2,8-3,6  | 4,00 | 22   | 5,0   | 12F+12F |    | 702612002 | 20004425    |
| 120  | 2,8-3,6  | 4,40 | 50   | 5,0   | 12F+12F |    | 702612050 | 20005340    |
| 125  | 2,8-3,6  | 4,00 | 20   | 5,0   | 12F+12F |    | 702612523 | 20006331    |
| 125  | 3,1-3,9  | 2,20 | 20   | 5,0   | 24F     |    | 702612525 | 20002523    |
| 125  | 4,4-5,2  | 3,40 | 20   | 5,0   | 24F     | ◆  | 702612521 | 20002609    |
| 160  | 4,4-5,2  | 3,20 | 30   | 5,0   | 30F     | ◆  | 702616030 | 10111739    |
| 180  | 4,4-5,2  | 3,20 | 20   | 5,0   | 32F     | ◆  | 702618021 | 10111742    |
| 180  | 4,4-5,2  | 3,20 | 45   | 5,0   | 32F     |    | 702618044 | 10111743    |
| 180  | 4,8-5,6  | 3,50 | 45   | 5,0   | 32F     | ◆  | 702618046 | 20004146    |
| 200  | 4,4-5,2  | 3,40 | 20   | 5,0   | 24F     |    | 702620024 | 20018549    |
| 200  | 4,4-5,2  | 3,50 | 20   | 5,0   | 32F     |    | 702620020 | 10111746    |
| 200  | 4,8-5,6  | 3,50 | 45   | 5,0   | 32F     | ◆  | 702620046 | 20003136    |
| 200  | 5,8-6,6  | 3,50 | 45   | 5,0   | 32F     | ◆  | 702620047 | 20017666    |

## Vorritz Kreissägeblatt

### Rasterverstellbares Vorritzsystem [0036]



Anwendung: Vorritzsystem mit Rasterverstellung zum Nachrüsten bestehender Formatkreissägen  
 Werkstoff: Holzwerkstoff beschichtet, Massivholz, Kunststoff  
 Maschine: Formatkreissäge mit Vorritzaggregat  
 Ausführung: Manuell und werkzeuglos verstellbares, mehrteiliges Vorritzsystem zur exakten Einstellung der Ritzbreite in 0,05 mm Schritten  
 Zahn: Wechselzahn (W), HW

| D mm | B mm    | d mm | Maschine                     | Z       | LZ | Type      | Bestell-Nr. |
|------|---------|------|------------------------------|---------|----|-----------|-------------|
| 120  | 2,8-3,8 | 15   | Altendorf F45 ab Bj. 03/1995 | 12W+12W | ○  | 003612015 | 10019948    |
| 120  | 4,0-5,0 | 15   | Altendorf F45 ab Bj. 03/1995 | 12W+12W | ○  | 003612115 | 10019949    |
| 120  | 2,8-3,8 | 15   | Felder Formatkreissäge-4     | 12W+12W | ○  | 003612315 | 10111488    |
| 120  | 2,8-3,8 | 20   | SCM SI300, 350, 400, 450     | 12W+12W | ○  | 003612020 | 10019953    |
| 200  | 4,0-5,0 | 20   | SCM SI450 Postforming        | 12W+12W | ○  | 003620020 | 40010724    |
| 120  | 2,8-3,8 | 20   | Griggio / Maka               | 12W+12W | ○  | 003612120 | 10019952    |
| 120  | 4,0-5,0 | 20   | Griggio / Maka               | 12W+12W | ○  | 003612220 | 10111489    |
| 125  | 2,8-3,8 | 22   | Constant Phillips            | 12W+12W | ○  | 003612722 | 10111263    |
| 125  | 4,0-5,0 | 22   | Constant Phillips            | 12W+12W | ○  | 003612822 | 10111490    |
| 125  | 2,8-3,8 | 22   | Panhans 690                  | 12W+12W | ○  | 003612522 | 10019950    |
| 125  | 4,0-5,0 | 22   | Panhans 690                  | 12W+12W | ○  | 003612622 | 10111491    |

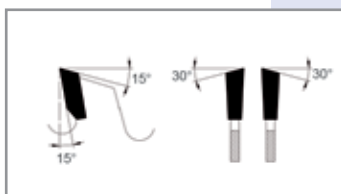

# Kantenbearbeitung Kreissägeblatt

## Kappen von Kantenanleimern [0039]

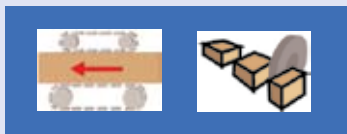

Anwendung: Kappen, Kanten, Fasen, Profilieren  
 Werkstoff: Kantenanleimer  
 Maschine: Kantenanleimer  
 Zahn: Wechselzahn (W), einseitig spitz (E), HW



| D mm    | B mm | b mm | d mm | NL mm             | Maschine                         | Z   | S    | E, W / A      | R/L | Type      | Bestell-Nr. |
|---------|------|------|------|-------------------|----------------------------------|-----|------|---------------|-----|-----------|-------------|
| 90      | 3,00 | 2,00 | 30   |                   | Reich                            | 20W | 8°   | 10°/0°        |     | 003909030 | 10039959    |
| 100     | 2,40 | 1,60 | 22   | 2/4/30            | Holzher, EBM, Hebrock            | 12W | 10°  | 10°/0°        |     | 003910023 | 10013094    |
| 100     | 3,20 | 2,20 | 32   |                   | Homag, Wilmsmeyer                | 20E | -5°  | 20°/10°       | li  | 003910021 | 10000317    |
| 100     | 3,20 | 2,20 | 32   |                   | Reich                            | 20E | -5°  | 20°/10°       | re  | 003910022 | 10000320    |
| 100     | 3,20 | 2,20 | 32   | 4/5,5/52          | Homag, Raimann, Wilmsmeyer       | 20E | 10°  | 20°/10°       | li  | 003910001 | 10000310    |
| 100     | 3,20 | 2,20 | 32   | 4/5,5/52          | Homag, Raimann, Wilmsmeyer       | 20E | 10°  | 20°/10°       | re  | 003910002 | 10000311    |
| 100/92  | 5,60 | 2,20 | 32   | 2/4/52            | 1) Kappkreissäge-Radius-Satz     | 20E | 10°  | 30°/R2/R3/0°  | li  | 003910053 | 10000005    |
| 100/92  | 5,60 | 2,20 | 32   | 2/4/52            | 1) Kappkreissäge-Radius-Satz     | 20E | 10°  | 30°/R2/R3/10° | re  | 003910059 | 10000024    |
| 100/92  | 5,60 | 2,20 | 32   |                   | 2) Kappkreissäge-Fase-Satz       | 20E | 10°  | 30/45°/0°     | re  | 003910049 | 10000329    |
| 100     | 2,60 | 1,60 | 32   |                   | Brandt                           | 30W | 10°  | 15°           |     | 003910032 | 10013091    |
| 100     | 3,60 | 2,40 | 32   |                   | Brandt                           | 30E | -5°  | 15°/0°        | li  | 003910003 | 10039960    |
| 100     | 3,60 | 2,40 | 32   |                   | Brandt                           | 30E | -5°  | 15°/0°        | re  | 003910004 | 10039961    |
| 100/92  | 5,60 | 2,20 | 32   |                   | 2) Kappkreissäge-Fase-Satz       | 20E | 10°  | 30/45°/0°     | li  | 003910043 | 10000324    |
| 110     | 3,60 | 2,50 | 22   |                   | Reich                            | 20W | 10°  | 20°/0°        |     | 003911022 | 10000332    |
| 110     | 3,60 | 2,40 | 32   |                   | Homag, Wilmsmeyer                | 20W | 10°  | 20°/0°        |     | 003911042 | 10000343    |
| 110     | 3,20 | 2,50 | 40   | 4/5,5/52          | Homag                            | 20E | -5°  | 45°/0°        | li  | 003911043 | 10000346    |
| 110     | 3,20 | 2,50 | 40   | 4/5,5/52          | Homag                            | 20E | -5°  | 45°/0°        | re  | 003911044 | 10000348    |
| 110/102 | 5,80 | 1,60 | 40   |                   | 3) Kappkreissäge-Fase-Satz Homag | 20E | 10°  | 30°/45°/0°    | li  | 003911018 | 10013096    |
| 110/102 | 5,80 | 4,80 | 40   |                   | 3) Kappkreissäge-Fase-Satz Homag | 20E | 10°  | 30°/45°/0°    | re  | 003911019 | 10013097    |
| 120     | 3,20 | 2,20 | 32   |                   | Homag                            | 20W | 10°  | 20°/0°        |     | 003912032 | 10000353    |
| 120     | 3,60 | 2,80 | 40   | 4/5,5/52+4/5,5/52 | Homag                            | 24W | 8°   | 30°/0°        |     | 003912040 | 10040174    |
| 120     | 3,60 | 2,80 | 40   | 1/6/52            | Homag                            | 36W | 10°  | 20°/5°        |     | 003912041 | 10101286    |
| 125     | 2,40 | 1,60 | 30   | 4/6/48+4/6/48     | Homag                            | 36W | 10°  | 20°/0°        |     | 003912530 | 10039923    |
| 140     | 3,20 | 2,20 | 16   |                   | Ott                              | 36W | 10°  | 20°/0°        |     | 003914016 | 10000355    |
| 150     | 3,50 | 2,40 | 20   |                   | Ocmac, Olympic, Stefani          | 36A | 10°  | 20°/10°       | li  | 003915008 | 10000039    |
| 150     | 3,50 | 2,40 | 20   |                   | Ocmac, Olympic, Stefani          | 36E | 10°  | 20°/10°       | re  | 003915009 | 10000042    |
| 150     | 3,50 | 2,40 | 22   |                   | IMA, Torwegge                    | 48W | 10°  | 20°/0°        |     | 003915041 | 10000050    |
| 160     | 3,50 | 2,50 | 22   | 4/5,5/52          | IMA                              | 36W | -5°  | 15°/5°        |     | 003916122 | 10035117    |
| 160     | 3,20 | 2,20 | 20   |                   | Reich                            | 48W | 10°  | 20°/0°        |     | 003916020 | 10000054    |
| 160     | 3,20 | 2,20 | 22   |                   | IMA                              | 48E | -5°  | 20°/0°        | li  | 003916022 | 10000060    |
| 160     | 3,20 | 2,20 | 22   |                   | IMA                              | 48E | -5°  | 20°/0°        | re  | 003916023 | 10000063    |
| 160     | 3,20 | 2,20 | 22   |                   | IMA                              | 48W | -5°  | 15°/5°        |     | 003916123 | 10035118    |
| 170     | 3,50 | 2,20 | 30   | 4/5,5/52          | Homag                            | 48E | -12° | 45°/5°        | li  | 003917032 | 10039937    |
| 170     | 3,50 | 2,20 | 30   | 4/5,5/52          | Homag                            | 48E | -12° | 45°/5°        | re  | 003917033 | 10039938    |
| 180     | 3,20 | 2,20 | 30   | 4/5,5/52          | Homag                            | 54W | 10°  | 20°/0°        |     | 003918030 | 10013089    |
| 200     | 3,20 | 2,20 | 30   | 4/5,5/52          | Homag                            | 60W | 15°  | 30°/0°        |     | 003920030 | 10039922    |
| 200     | 3,20 | 2,20 | 30   | 4/6,5/60          | IMA                              | 64W | -10° | 15°/0°        |     | 003920033 | 10039939    |
| 240     | 3,60 | 2,20 | 30   | 4/5,5/52          | Homag                            | 54W | 10°  | 20°/0°        |     | 003924030 | 10039940    |

S = Spanwinkel  
 E, W / A = Winkel einseitig Spitz (E) oder Wechselwinkel (W) / Achswinkel  
 1), 2), 3) = zusammengehörnde Kappsätze



Abb.: Spanwinkel (S)



Abb.: Satz links (li)

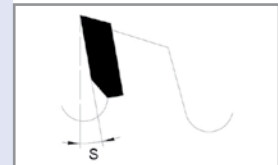

Abb.: Satz rechts (re)



Abb.: Achswinkel (A)

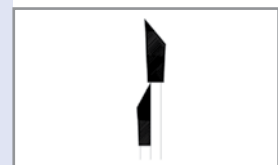

Abb.: Einseitig spitz (E)

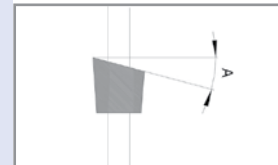

Abb.: links (li)

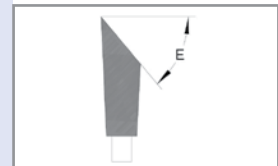

Abb.: rechts (re)



Abb.: Wechselzahn (W)

Sägeblätter

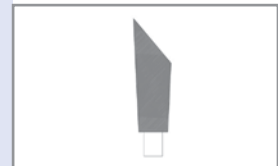
Zerspaner

Bohrungsfräser

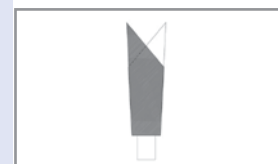
Schafffräser

Bohrer

Wendeplatten /  
Messer

Spannsysteme

Informationen



# Kunststoff Kreissägeblatt

## Bearbeitung von Kunststoff, Profil und Furnier [0017]



Anwendung: Längsschnitt, Querschnitt  
 Werkstoff: Dünnes Acrylglas, Pertinax, Leiterplatte, Epoxid, Furnierpaket, Hartpapier  
 Maschine: Formatkreissäge, Furnierkreissäge  
 Ausführung: Dünne Schnittbreite. Extra dünne Schnittbreite mit abgesetztem Grundkörper. Soundstar Ausführung: geräuschreduziert  
 Zahn: Wechselzahn (W), HW

Sägeblätter

Zerspaner

Bohrungsfräser

Schaftfräser

Bohrer

Wendepplatten / Messer

Spannsysteme

Informationen

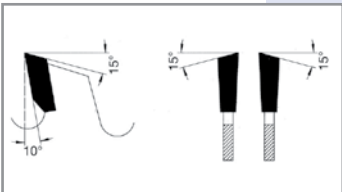

| D mm | B mm | H mm | b mm | d mm | NL mm            | Maschine | Z    | Type                | Bestell-Nr. |
|------|------|------|------|------|------------------|----------|------|---------------------|-------------|
| 150  | 2,20 |      | 1,60 | 30   |                  |          | 60W  | 001715030           | 10001417    |
| 160  | 1,50 | 38   | 2,40 | 16   | 1/6/33           | Scheer   | 48W  | 001716116           | 10001419    |
| 160  | 2,20 |      | 1,60 | 16   | 1/6/33           | Scheer   | 64W  | 001716016           | 10001418    |
| 180  | 1,50 | 38   | 2,40 | 16   | 1/6/33           | Scheer   | 54W  | 001718116           | 10001421    |
| 180  | 1,50 | 38   | 2,40 | 30   | 2/7/42 + 2/10/60 |          | 54W  | 001718130           | 10001422    |
| 180  | 2,20 |      | 1,60 | 16   | 1/6/33           | Scheer   | 72W  | 001718016           | 10001420    |
| 200  | 1,50 | 38   | 2,40 | 30   |                  |          | 60W  | 001720130           | 10001424    |
| 200  | 2,20 |      | 1,60 | 30   |                  |          | 80W  | 001720030           | 10001423    |
| 220  | 2,20 |      | 1,60 | 30   |                  |          | 88W  | 001722030           | 10001425    |
| 250  | 2,20 |      | 1,60 | 30   | NLK              |          | 100W | 001725030           | 10001426    |
| 250  | 1,50 | 38   | 2,40 | 30   |                  |          | 80W  | 001725130           | 10001427    |
| 300  | 2,20 |      | 1,60 | 30   | NLK              |          | 120W | 001730030           | 10001428    |
| 300  | 2,20 |      | 1,60 | 30   |                  |          | 120W | Soundstar 011730030 | 10001811    |

## Kappschnitt mit negativem Spanwinkel [0018]



Anwendung: Querschnitt. Durchlaufkappung, oben liegende Welle  
 Werkstoff: Massivholz, Holzwerkstoff, Thermoplast, Duroplast-Profil  
 Maschine: Oben liegende Kappkreissäge, Radialkreissäge, Tischkreissäge  
 Zahn: Flachzahn (F) negativ, Wechselzahn (W) negativ, HW

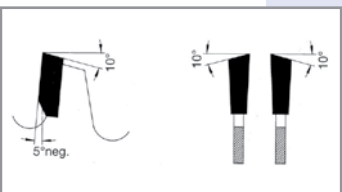

| D mm | B mm | b mm | d mm | Maschine  | Z    | Type      | Bestell-Nr. |
|------|------|------|------|-----------|------|-----------|-------------|
| 210  | 2,80 | 2,00 | 30   |           | 40W  | 001821029 | 10001429    |
| 210  | 2,80 | 2,00 | 30   |           | 60W  | 001821030 | 10001430    |
| 250  | 2,20 | 1,80 | 30   |           | 100W | 001825030 | 10001436    |
| 250  | 2,20 | 1,80 | 32   |           | 130F | 001825033 | 10001437    |
| 250  | 3,20 | 2,20 | 20   |           | 24W  | 001825020 | 10001434    |
| 250  | 3,20 | 2,20 | 20   |           | 48W  | 001825021 | 10001435    |
| 250  | 3,20 | 2,20 | 30   |           | 60W  | 001825035 | 10001439    |
| 250  | 3,20 | 2,20 | 30   |           | 80W  | 001825034 | 10001438    |
| 300  | 2,20 | 1,80 | 30   |           | 120W | 001830030 | 10001440    |
| 300  | 3,20 | 2,20 | 30   |           | 72W  | 001830034 | 10001442    |
| 300  | 3,20 | 2,20 | 30   |           | 96W  | 001830033 | 10001441    |
| 305  | 2,80 | 2,00 | 30   | Elu PS374 | 60W  | 001830530 | 10013477    |
| 350  | 3,20 | 2,20 | 40   | Graule    | 72W  | 001835040 | 10001444    |
| 420  | 3,50 | 2,40 | 40   | Graule    | 120W | 001842040 | 10001446    |
| 420  | 3,80 | 2,60 | 40   | Graule    | 48W  | 001842039 | 10001445    |

# Aluminium Kreissägeblatt

## Plattenaufteilung und Kappschnitt in Profil und Vollmaterial [0040]

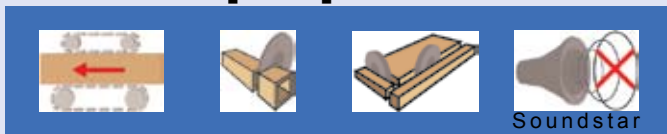

Anwendung: Plattenaufteilung und Kappschnitt in Profil, Platte, Block  
 Werkstoff: Aluminium, Kupferlegierung (z. B. Messing), Kunststoff  
 Maschine: Doppelgehrungssäge, Formatkreissäge, CNC-Bearbeitungszentrum, automatische Kappkreissäge  
 Ausführung: Stabiler Grundkörper. Unterschiedliche Zahnzahlen für verschiedene Anwendungen  
 Zahn: Flach-Trapezzahn (FT), HW



| D mm | B mm | b mm | d mm | NL mm             | Maschine                      | Z     |           | Type      | Bestell-Nr. |
|------|------|------|------|-------------------|-------------------------------|-------|-----------|-----------|-------------|
| 170  | 2,80 | 2,20 | 30   |                   | Elu, Haffner, Holzher         | 48FT  |           | 004017030 | 10000032    |
| 200  | 3,30 | 2,80 | 30   |                   | Eisele, Eumenia, Häfele       | 54FT  |           | 004020030 | 10000067    |
| 250  | 3,30 | 2,80 | 30   |                   | Elu, Haffner, Holzher, Makita | 66FT  |           | 004025030 | 10000068    |
| 250  | 3,30 | 2,80 | 30   |                   | Rapid, Ulmia                  | 80FT  |           | 004025035 | 10000072    |
| 275  | 3,30 | 2,80 | 40   | 2/9/55 + 4/12/64  | Eisele LMS1, Graule           | 72FT  |           | 004027540 | 10000077    |
| 280  | 3,20 | 2,60 | 30   |                   |                               | 96FT  |           | 004028030 | 10109991    |
| 300  | 3,60 | 3,00 | 30   | NLK               |                               | 72FT  |           | 004030029 | 10000079    |
| 300  | 3,50 | 3,00 | 30   | NLK               |                               | 84FT  |           | 004030030 | 10000081    |
| 300  | 3,50 | 3,00 | 32   | 2/10/63           | Eisele LSM300, Elu MGS/73     | 84FT  |           | 004030033 | 10000087    |
| 300  | 3,30 | 2,80 | 30   |                   |                               | 96FT  |           | 004030031 | 10000083    |
| 320  | 3,50 | 3,00 | 30   |                   | Rapid UGS/GKS                 | 84FT  |           | 004032030 | 10000092    |
| 330  | 3,50 | 3,00 | 32   |                   | Elu MGS73                     | 84FT  |           | 004033032 | 10000101    |
| 350  | 4,20 | 3,40 | 30   |                   |                               | 54FT  |           | 004035033 | 10000110    |
| 350  | 4,20 | 3,40 | 30   |                   |                               | 72FT  |           | 004035031 | 10000106    |
| 350  | 3,60 | 3,00 | 30   | NLK               |                               | 84FT  |           | 004035029 | 10000103    |
| 350  | 3,50 | 3,00 | 30   | NLK               |                               | 92FT  |           | 004035030 | 10000105    |
| 350  | 3,50 | 3,00 | 30   | NLK               |                               | 92FT  | Soundstar | 014035030 | 10001819    |
| 350  | 3,50 | 3,00 | 32   | 2/10/63           | Eisele LMS350 M/S             | 92FT  |           | 004035034 | 10001515    |
| 350  | 3,50 | 3,00 | 40   | 2/9/55 + 4/12/64  | Eisele LMS II-PV/VA-L         | 92FT  |           | 004035040 | 10000114    |
| 370  | 3,60 | 3,00 | 30   |                   | Rapid DGS                     | 96FT  |           | 004037030 | 10000115    |
| 370  | 3,60 | 3,00 | 50   | 4/15/80           | Kaltenbach                    | 96FT  |           | 004037050 | 10000119    |
| 400  | 4,20 | 3,40 | 30   |                   |                               | 60FT  |           | 004040033 | 10000124    |
| 400  | 4,20 | 3,40 | 30   |                   |                               | 72FT  |           | 004040031 | 10000122    |
| 400  | 3,60 | 3,00 | 30   |                   | Rapid                         | 96FT  |           | 004040030 | 10000121    |
| 400  | 3,60 | 3,00 | 50   | 4/15/80           | Kaltenbach                    | 96FT  |           | 004040050 | 10000130    |
| 400  | 4,40 | 3,80 | 40   | 2/15/80 + 2/12/64 | Eisele LMSIID, LSM2, HVG      | 96FT  |           | 004040040 | 10000129    |
| 420  | 3,80 | 3,00 | 30   | 2/10,50/70        | Rapid DGL, SAT                | 56FT  |           | 004042034 | 10000138    |
| 420  | 3,50 | 3,00 | 30   | 2/10,50/70        | Rapid DGL, SAT                | 96FT  |           | 004042030 | 10000133    |
| 420  | 3,50 | 3,00 | 30   | 2/10,50/70        | Rapid DGL, SAT                | 96FT  | Soundstar | 014042030 | 10001821    |
| 420  | 4,40 | 3,80 | 30   |                   | Elu DG102, SA103              | 96FT  |           | 004042031 | 10000135    |
| 430  | 3,50 | 3,00 | 30   | 2/10,50/70        | Rapid DGL-B, SGS              | 96FT  |           | 004043030 | 10000140    |
| 450  | 4,80 | 3,80 | 30   |                   |                               | 72FT  |           | 004045032 | 10001519    |
| 450  | 4,40 | 3,80 | 30   |                   |                               | 96FT  |           | 004045031 | 10001518    |
| 450  | 4,40 | 3,80 | 30   |                   |                               | 102FT |           | 004045030 | 10000142    |
| 500  | 4,40 | 3,60 | 30   |                   |                               | 68FT  |           | 004050036 | 10000159    |
| 500  | 5,00 | 4,00 | 30   |                   |                               | 72FT  |           | 004050031 | 10000156    |
| 500  | 4,20 | 3,60 | 80   | 6/6,50/100        | Wegoma                        | 84FT  |           | 004050080 | 10000161    |
| 500  | 4,80 | 4,00 | 30   |                   |                               | 96FT  |           | 004050038 | 10023386    |
| 500  | 4,00 | 3,40 | 30   | 2/10,5/70         | Rapid                         | 120FT |           | 004050029 | 10000151    |
| 500  | 4,00 | 3,40 | 30   | 2/10,5/70         | Rapid                         | 120FT | Soundstar | 014050029 | 10001822    |



Abb.: bis D 420



Abb.: ab D 430

|                       |
|-----------------------|
| Sägeblätter           |
| Zerspaner             |
| Bohrungsfäser         |
| Schafffräser          |
| Bohrer                |
| Wendeplatten / Messer |
| Spannsysteme          |
| Informationen         |

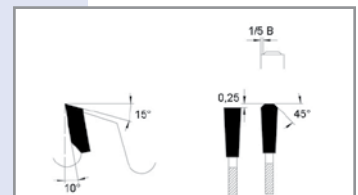
Fortsetzung nächste Seite

Ausführung für eloxiertes oder lackiertes Aluminium auf Anfrage

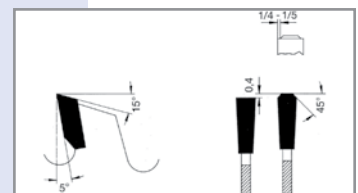
# Aluminium Kreissägeblatt

## Plattenaufteilung und Kappschnitt in Profil und Vollmaterial [0040]



**Anwendung:** Plattenaufteilung und Kappschnitt in Profil, Platte, Block  
**Werkstoff:** Aluminium, Kupferlegierung (z. B. Messing), Kunststoff  
**Maschine:** Doppelgehrungssäge, Formatkreissäge, CNC-Bearbeitungszentrum, automatische Kappkreissäge  
**Ausführung:** Stabiler Grundkörper. Unterschiedliche Zahnzahlen für verschiedene Anwendungen  
**Zahn:** Flach-Trapezzahn (FT), HW

Fortsetzung von vorhergehender Seite

| D mm | B mm | b mm | d mm | NL mm     | Maschine          | LZ | Z     |           | Type      | Bestell-Nr. |
|------|------|------|------|-----------|-------------------|----|-------|-----------|-----------|-------------|
| 500  | 4,00 | 3,40 | 80   | 6/9/100   | Schirmer          |    | 120FT | Soundstar | 014050081 | 10024532    |
| 500  | 4,40 | 3,80 | 25   |           | Oliver            |    | 120FT |           | 004050026 | 10000146    |
| 500  | 4,40 | 3,80 | 30   | 2/10,5/70 | Rapid BSK, DGL500 |    | 120FT |           | 004050030 | 10000153    |
| 500  | 4,80 | 4,20 | 30   |           |                   |    | 120FT |           | 004050032 | 10000158    |
| 500  | 4,00 | 3,40 | 30   |           |                   |    | 144FT |           | 004050130 | 10109992    |
| 550  | 5,00 | 4,00 | 30   |           |                   |    | 96FT  |           | 004055031 | 10001520    |
| 550  | 4,60 | 3,60 | 30   |           |                   |    | 110FT |           | 004055029 | 10110320    |
| 550  | 4,00 | 3,40 | 30   | 2/10,5/70 | Rapid             |    | 132FT |           | 004055030 | 10000164    |
| 600  | 4,80 | 4,00 | 40   | 2/11/63   | Pressta Eisele    |    | 96FT  |           | 004060040 | 10110465    |
| 600  | 4,60 | 4,00 | 30   |           | Grau, Stegmaier   |    | 138FT |           | 004060030 | 10000166    |
| 610  | 6,00 | 4,50 | 80   |           | Smid              | ○  | 72FT  |           | 004061085 | 10111097    |
| 610  | 6,00 | 4,50 | 80   |           | Smid              | ○  | 72FT  |           | 004063080 | 10111098    |
| 650  | 5,00 | 4,00 | 30   |           |                   |    | 144FT |           | 004065030 | 10110321    |
| 760  | 6,50 | 5,00 | 80   |           | Smid              | ○  | 72FT  |           | 004076080 | 10111099    |

Ausführung für eloxiertes oder lackiertes Aluminium auf Anfrage

## Fertigschnitt in Profil und Vollmaterial [0540]

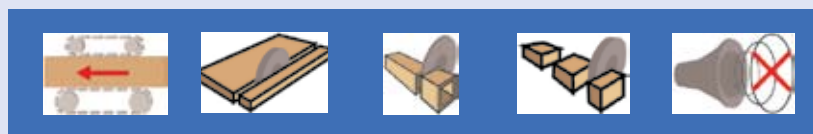

**Anwendung:** Fertigschnitt mit Minimalmengenschmierung in Profil und Vollmaterial  
**Werkstoff:** Aluminium, Kupferlegierung (z. B. Messing), Kunststoff, Verbundwerkstoff  
**Maschine:** Doppelgehrungssäge, Formatkreissäge, CNC-Bearbeitungszentrum, automatische Kappkreissäge  
**Ausführung:** Stabiler Grundkörper, Zahngeometrie für Fertigschnitt, geräuschreduziert  
**Zahn:** Flach-Trapezzahn (FT), HW

| D mm | B mm | b mm | d mm | NL mm   | Maschine | Z     |  | Type      | Bestell-Nr. |
|------|------|------|------|---------|----------|-------|--|-----------|-------------|
| 300  | 3,30 | 2,80 | 30   | NLK     |          | 96FT  |  | 054030030 | 10109907    |
| 400  | 3,60 | 3,00 | 30   | NLK     |          | 96FT  |  | 054040030 | 10109906    |
| 450  | 4,40 | 3,80 | 30   | NLK     |          | 102FT |  | 054045030 | 10109905    |
| 650  | 5,20 | 4,00 | 40   | 2/16/80 | Mayer    | 60FT  |  | 054065040 | 10110459    |
| 650  | 5,20 | 4,00 | 40   | 2/16/80 | Mayer    | 72FT  |  | 054065041 | 10110461    |

Sägeblätter

Zerspaner

Bohrungsfräser

Schaftfräser

Bohrer

Wendepplatten /  
Messer

Spannsysteme

Informationen



Abb.: bis D 420



Abb.: ab D 430

# Aluminium Kreissägeblatt

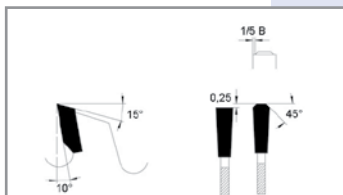
## Kappschnitt in dünnwandigem Profil und Vollmaterial [0042]

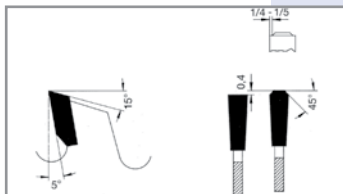

Anwendung: Plattenaufteilung und Kappschnitt mit Minimalmengenschmierung in dünnwandigem Profil und Vollmaterial

Werkstoff: NE-Metall, Kunststoff

Maschine: Doppelgehrungssäge, CNC-Bearbeitungszentrum, automatische Kappkreissäge, Roboterbearbeitung

Ausführung: Stabiler Grundkörper, geräuschreduziert

Zahn: Flach-Trapezzahn (FT) negativ, HW



| D mm | B mm | b mm | d mm | NL mm            | Maschine                    | Z     |           | Type      | Bestell-Nr. |
|------|------|------|------|------------------|-----------------------------|-------|-----------|-----------|-------------|
| 180  | 2,80 | 2,20 | 30   |                  |                             | 42FT  |           | 004218031 | 10000173    |
| 180  | 3,30 | 2,80 | 20   |                  |                             | 42FT  |           | 004218021 | 10000170    |
| 200  | 3,30 | 2,80 | 30   |                  |                             | 48FT  |           | 004220031 | 10000180    |
| 200  | 3,30 | 2,80 | 30   |                  | Ulmia                       | 60FT  |           | 004220030 | 10000178    |
| 210  | 2,80 | 2,20 | 30   |                  | Makita, Metabo, Hitachi     | 60FT  |           | 004221030 | 10000182    |
| 216  | 3,00 | 2,40 | 30   |                  | Elu, Hitachi                | 60FT  |           | 004221630 | 10000185    |
| 220  | 3,30 | 2,80 | 30   | NLK              | Haffner, Reich              | 72FT  |           | 004222030 | 10000187    |
| 250  | 3,30 | 2,80 | 30   |                  | Elu, Haffner, Makita, Ulmia | 54FT  |           | 004225031 | 10000197    |
| 250  | 3,30 | 2,80 | 30   |                  | Ulmia                       | 60FT  |           | 004225029 | 10000192    |
| 250  | 2,80 | 2,20 | 30   |                  |                             | 80FT  |           | 004225034 | 10000205    |
| 250  | 3,30 | 2,80 | 30   |                  | Elu, Haffner, Makita        | 80FT  |           | 004225030 | 10000194    |
| 250  | 3,30 | 2,80 | 30   |                  |                             | 80FT  | Soundstar | 014225030 | 10001823    |
| 250  | 3,30 | 2,80 | 32   |                  | Elu TGS71                   | 80FT  |           | 004225032 | 10000199    |
| 280  | 3,30 | 2,80 | 30   |                  | Mafell                      | 80FT  |           | 004228030 | 10000212    |
| 300  | 3,60 | 3,00 | 30   |                  |                             | 60FT  |           | 004230031 | 10000224    |
| 300  | 3,60 | 3,00 | 30   |                  |                             | 72FT  |           | 004230029 | 10000213    |
| 300  | 2,80 | 2,20 | 30   | NLK              |                             | 96FT  |           | 004230034 | 10000228    |
| 300  | 3,50 | 3,00 | 30   | NLK              |                             | 96FT  |           | 004230030 | 10000222    |
| 300  | 3,50 | 3,00 | 30   | NLK              |                             | 96FT  | Soundstar | 014230030 | 10001824    |
| 300  | 3,50 | 3,00 | 32   |                  | Elu MGS73, Eisele LMS300    | 96FT  |           | 004230032 | 10000226    |
| 300  | 3,50 | 3,00 | 40   | 2/9/55 + 4/12/64 | Eisele, Graule              | 96FT  |           | 004230040 | 10000231    |
| 305  | 2,80 | 2,20 | 30   |                  |                             | 80FT  |           | 004230530 | 10013476    |
| 330  | 3,50 | 3,00 | 30   |                  | Haffner                     | 102FT |           | 004233030 | 10000237    |
| 330  | 3,50 | 3,00 | 32   |                  | Elu DG-79                   | 102FT |           | 004233032 | 10000239    |
| 350  | 2,80 | 2,20 | 30   |                  |                             | 108FT |           | 004235034 | 10000250    |
| 350  | 3,50 | 3,00 | 30   |                  | Hafner                      | 108FT |           | 004235030 | 10000242    |
| 350  | 3,50 | 3,00 | 30   |                  | Hafner                      | 108FT | Soundstar | 014235030 | 10001825    |
| 350  | 3,50 | 3,00 | 32   | 4/10/63          | Eisele LMS350 M/S           | 108FT |           | 004235032 | 10000247    |
| 350  | 3,50 | 3,00 | 40   | 2/9/55 + 4/12/64 | Eisele LMS II-PV, VA-L      | 108FT |           | 004235040 | 10000252    |
| 350  | 3,60 | 3,00 | 30   |                  | Haffner                     | 72FT  |           | 004235031 | 10000245    |
| 350  | 3,60 | 3,00 | 30   |                  |                             | 84FT  |           | 004235029 | 10000241    |
| 370  | 3,60 | 3,00 | 30   |                  |                             | 80FT  |           | 004237031 | 10000257    |
| 380  | 3,50 | 3,00 | 32   |                  |                             | 110FT |           | 004238032 | 10000259    |

Fortsetzung nächste Seite

|                       |
|-----------------------|
| Sägeblätter           |
| Zerspaner             |
| Bohrungsfäser         |
| Schafffäser           |
| Bohrer                |
| Wendeplatten / Messer |
| Spannsysteme          |
| Informationen         |



Abb.: bis D 420



Abb.: ab D 430

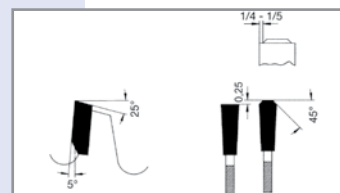

# Aluminium Kreissägeblatt

## Kappschnitt in dünnwandigem Profil und Vollmaterial [0042]

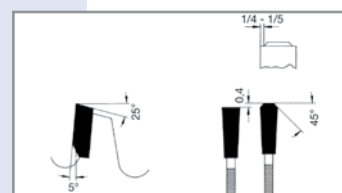

Anwendung: Plattenaufteilung und Kappschnitt mit Minimalmengenschmierung in dünnwandigem Profil und Vollmaterial

Werkstoff: NE-Metall, Kunststoff

Maschine: Doppelgehrungssäge, CNC-Bearbeitungszentrum, automatische Kappkreissäge, Roboterbearbeitung

Ausführung: Stabiler Grundkörper, geräuschreduziert

Zahn: Flach-Trapezzahn (FT) negativ, HW

Fortsetzung von vorhergehender Seite



Abb.: bis D 420



Abb.: ab D 430

| D mm | B mm | b mm | d mm | NL mm             | Maschine             | Z     |  | Type      | Bestell-Nr. |
|------|------|------|------|-------------------|----------------------|-------|--|-----------|-------------|
| 400  | 3,80 | 3,20 | 50   | 4/15/80           | Kaltenbach           | 66FT  |  | 004240050 | 10026865    |
| 400  | 3,60 | 3,00 | 30   |                   |                      | 90FT  |  | 004240031 | 10000262    |
| 400  | 3,60 | 3,00 | 50   | 4/15/80           | Kaltenbach TL400     | 90FT  |  | 004240051 | 10000266    |
| 400  | 4,40 | 3,80 | 40   | 2/15/80 + 2/12/64 | Eisele LMS II, D, PV | 90FT  |  | 004240040 | 10000264    |
| 420  | 3,80 | 3,20 | 30   | 2/10,5/70         | Rapid                | 90FT  |  | 004242031 | 10000270    |
| 420  | 4,40 | 3,80 | 30   |                   | Elu DG102            | 90FT  |  | 004242033 | 10000272    |
| 420  | 3,80 | 2,20 | 30   |                   |                      | 108FT |  | 004242030 | 10110322    |
| 450  | 4,80 | 4,00 | 30   |                   |                      | 96FT  |  | 004245042 | 10000277    |
| 500  | 4,40 | 3,80 | 30   | 1/10,5/60         | Haffner              | 120FT |  | 004250030 | 10000279    |
| 550  | 4,40 | 3,80 | 30   |                   |                      | 128FT |  | 004255030 | 10110323    |
| 600  | 4,60 | 4,00 | 30   |                   |                      | 140FT |  | 004260030 | 10110324    |

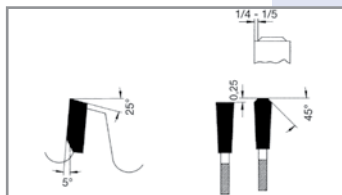
## Fertigschnitt in Profil [0542]

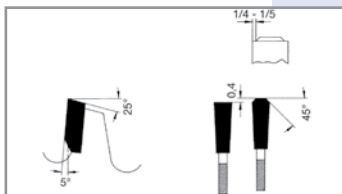

Anwendung: Fertigschnitt mit Minimalmengenschmierung in Profil

Werkstoff: Aluminium, Kupferlegierung (z. B. Messing), Kunststoff, Verbundwerkstoff

Maschine: Doppelgehrungssäge, CNC-Bearbeitungszentrum, automatische Kappkreissäge, Roboterbearbeitung

Ausführung: Stabiler Grundkörper, Zahngeometrie für Fertigschnitt, geräuschreduziert

Zahn: Flach-Trapezzahn (FT) negativ, HW

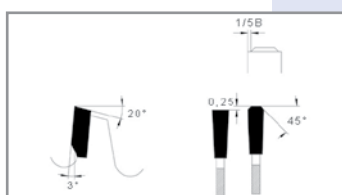

| D mm | B mm | b mm | d mm | NL mm | Z     |  | Type      | Bestell-Nr. |
|------|------|------|------|-------|-------|--|-----------|-------------|
| 250  | 3,30 | 2,80 | 30   | NLK   | 80FT  |  | 054225030 | 10109910    |
| 300  | 3,50 | 3,00 | 30   | NLK   | 96FT  |  | 054230031 | 10109908    |
| 350  | 3,50 | 3,00 | 30   | NLK   | 108FT |  | 054235030 | 10109911    |

# Spezial Kreissägeblatt und Fräser

## Ausklinken, Sägen, Zerspanen von Profilen [0043]



Anwendung: Ausklinken von Holz- bzw. Kunststoffmaterial. Auch verwendbar als Zerspanerscheibe im Satz des Aufbauzerspaner  
 Werkstoff: Kunststoffprofil, Aluminiumprofil, Holzwerkstoff  
 Maschine: Spezialmaschine  
 Ausführung: Stabiler Grundkörper mit großem Zahnüberstand  
 Zahn: Flachzahn mit wechselseitiger Fase (FS), HW

| D mm | B mm | b mm | d mm | Maschine | Z   | Type      | Bestell-Nr. |
|------|------|------|------|----------|-----|-----------|-------------|
| 200  | 8,00 | 6,00 | 40   | Graule   | 32F | 004320041 | 10000299    |
| 250  | 8,00 | 6,00 | 30   |          | 40F | 004325030 | 10000304    |
| 250  | 8,00 | 6,00 | 40   | Rapid    | 40F | 004325040 | 10000308    |
| 300  | 8,00 | 6,00 | 40   | Eisele   | 16F | 004330041 | 10000359    |

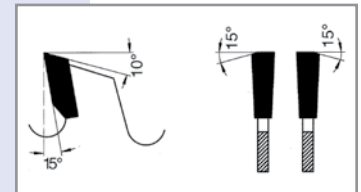

# Spezial Kreissägeblatt

## Satzwerkzeug zum Austrennen von Glasleisten [0043]



Anwendung: Austrennen von Glasleisten und als Kappfase-Satz  
 Werkstoff: Kunststoffprofil, Aluminiumprofil, Holzwerkstoffe  
 Maschine: Spezialmaschine  
 Zahn: Wechselzahn W), Zahn einseitig spitz (E), HW

|                          | D mm | B mm | b mm | d mm | Maschine              | Z       | R/L | Type      | Bestell-Nr. |
|--------------------------|------|------|------|------|-----------------------|---------|-----|-----------|-------------|
|                          | 95   | 2,00 | 1,80 | 20   | Haffner               | 20E 45° | li  | 004309520 | 10000283    |
|                          | 95   | 2,00 | 1,80 | 20   | Haffner               | 20E 45° | re  | 004309521 | 10000285    |
| <input type="checkbox"/> | 125  | 2,50 | 2,00 | 20   |                       | 36E 45° | li  | 004312520 | 10000288    |
| <input type="checkbox"/> | 125  | 2,50 | 2,00 | 20   |                       | 36E 45° | re  | 004312521 | 10000291    |
|                          | 175  | 2,10 | 1,60 | 20   | Haffner GL179         | 68W     |     | 004317520 | 10000294    |
|                          | 200  | 2,20 | 1,80 | 20   | Striffler             | 60W     |     | 004320020 | 10000295    |
| <input type="checkbox"/> | 220  | 3,30 | 2,80 | 30   | Haffner KL177, KL 178 | 60W     |     | 004322030 | 10000301    |

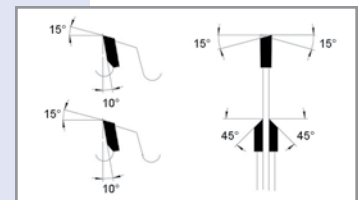

Sägeblätter

Zerspaner

Bohrungsfräser

Schafffräser

Bohrer

Wendeleplatten /  
Messer

Spannsysteme

Informationen

# Spezial Kreissägeblatt

## Dry-Cut. Universalgeometrie [0056]



Anwendung: Kappschnitt in unterschiedlichstem Material  
 Werkstoff: Baustahl, Kupfer, Profiblech, Aluminium, Kabelkanal, usw.  
 Maschine: Dry-Cutter für Trockenschnitte ohne Schmierung  
 Ausführung: Ohne Dehnungsschlitze, dünne Schnittbreite, für niedrige Schnittgeschwindigkeit  
 Zahn: Wechselzahn mit Flachfase (WS), HW

| D mm | B mm | b mm | d mm | Z   | n(max) min <sup>-1</sup> | Type      | Bestell-Nr. |
|------|------|------|------|-----|--------------------------|-----------|-------------|
| 160  | 2,00 | 1,60 | 20   | 30W | 2800                     | 005616020 | 10001762    |
| 190  | 2,00 | 1,60 | 30   | 38W | 2400                     | 005619030 | 10001767    |
| 216  | 2,00 | 1,60 | 30   | 40W | 2100                     | 005621630 | 10001770    |
| 230  | 2,00 | 1,60 | 30   | 44W | 2000                     | 005623030 | 10001771    |
| 250  | 2,20 | 1,80 | 30   | 48W | 1800                     | 005625030 | 10001774    |
| 255  | 2,20 | 1,80 | 25,4 | 60W | 1800                     | 005625525 | 10001775    |
| 305  | 2,20 | 1,80 | 25,4 | 60W | 1500                     | 005630525 | 10001776    |
| 305  | 2,20 | 1,80 | 25,4 | 80W | 1500                     | 005630527 | 10001777    |
| 350  | 2,40 | 2,00 | 30   | 80W | 1500                     | 005635027 | 10001778    |
| 355  | 2,40 | 2,00 | 25,4 | 90W | 1500                     | 005635525 | 10023251    |

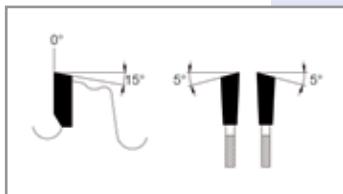

## Dry-Cut. Stahlgeometrie [0830]



Anwendung: Kappschnitt in unterschiedlichstem Material  
 Werkstoff: Dünnwandiges Rohr und Profil aus unlegiertem, niedrig legiertem und rostfreiem Stahl  
 Maschine: Dry-Cutter für Trockenschnitt ohne Schmierung  
 Ausführung: Hartmetallqualität und Zahngeometrie für Stahl und wechselnde Schnitte. Geräuschreduziert  
 Zahn: Wechselzahn (W) angefast für Stahl rostfrei, Flach-Trapezzahn (FT) für Stahl unlegiert, HW

| D mm | B mm | b mm | d mm | Z    | n(max) min <sup>-1</sup> | Werkstoff       |  | LZ | Type        | Bestell-Nr. |
|------|------|------|------|------|--------------------------|-----------------|--|----|-------------|-------------|
| 255  | 2,00 | 1,60 | 25,4 | 60FT | 1500                     | Stahl unlegiert |  | ○  | 08300255060 | 10018767    |
| 255  | 2,00 | 1,60 | 25,4 | 60W  | 1500                     | Stahl rostfrei  |  | ○  | 08300255061 | 10024352    |
| 305  | 2,20 | 1,80 | 25,4 | 60FT | 1500                     | Stahl unlegiert |  | ○  | 08300305060 | 10024354    |
| 305  | 2,20 | 1,80 | 25,4 | 60W  | 1500                     | Stahl rostfrei  |  | ○  | 08300305061 | 10024355    |
| 305  | 2,20 | 1,80 | 25,4 | 80FT | 1500                     | Stahl unlegiert |  | ○  | 08300305080 | 10024356    |
| 305  | 2,20 | 1,80 | 25,4 | 80W  | 1500                     | Stahl rostfrei  |  | ○  | 08300305081 | 10024357    |
| 355  | 2,20 | 1,80 | 25,4 | 60FT | 1500                     | Stahl unlegiert |  | ○  | 08300355060 | 10018770    |
| 355  | 2,20 | 1,80 | 25,4 | 60W  | 1500                     | Stahl rostfrei  |  | ○  | 08300355061 | 10018771    |
| 355  | 2,20 | 1,80 | 25,4 | 72W  | 1500                     | Stahl rostfrei  |  | ○  | 08300355072 | 10018769    |
| 355  | 2,20 | 1,80 | 25,4 | 72FT | 1500                     | Stahl unlegiert |  | ○  | 08300355073 | 10024358    |
| 355  | 2,20 | 1,80 | 25,4 | 90W  | 1500                     | Stahl rostfrei  |  | ○  | 08300355090 | 10018768    |
| 355  | 2,20 | 1,80 | 25,4 | 90FT | 1500                     | Stahl unlegiert |  | ○  | 08300355091 | 10024359    |

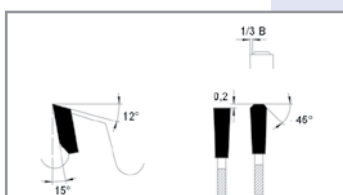
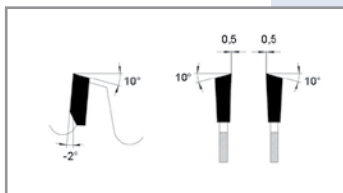

Sägeblätter

Zerspaner

Bohrungsfäser

Schaftfräser

Bohrer

Wendelplatten /  
Messer

Spannsysteme

Informationen

# Vollstahl Kreissägeblatt

## Trennschnitt in Metall [0836]



Anwendung: Trennschnitt in Profil und Vollmaterial aus Metall  
 Werkstoff: Stahl und NE-Metall, Profil, Rohr, Vollmaterial  
 Maschine: Metallkreissäge  
 Ausführung: Qualität DM05  
 Zahn: Form HZ und Form BW, beidseitig hohlgeschliffen, HS



| D mm | B mm | d mm | NL mm                        | Zahnweite mm | Z     | Type       | Bestell-Nr. |
|------|------|------|------------------------------|--------------|-------|------------|-------------|
| 225  | 2,00 | 32   | 2/8,5/45 + 2/11/63           | 6            | 120HZ | 0836225120 | 40012463    |
| 225  | 2,00 | 40   | 2/8,5/55 + 4/12/64           | 6            | 120HZ | 0836225121 | 40004470    |
| 225  | 2,00 | 32   | 2/8,5/45 + 2/11/63           | 4            | 180BW | 0836225180 | 40012464    |
| 225  | 2,00 | 40   | 2/8,5/55 + 4/12/64           | 4            | 180BW | 0836225181 | 40004468    |
| 225  | 2,00 | 32   | 2/8,5/45 + 2/11/63           | 3            | 220BW | 0836225220 | 40012465    |
| 225  | 2,00 | 40   | 2/8,5/55 + 4/12/64           | 3            | 220BW | 0836225221 | 40004467    |
| 250  | 2,00 | 32   | 2/8,5/45 + 2/11/63           | 8            | 100HZ | 0836250100 | 40004477    |
| 250  | 2,00 | 40   | 2/8,5/55 + 4/12/64           | 8            | 100HZ | 0836250101 | 40004485    |
| 250  | 2,00 | 32   | 2/8,5/45 + 2/11/63           | 6            | 128HZ | 0836250128 | 40015202    |
| 250  | 2,00 | 40   | 2/8,5/55 + 4/12/64           | 6            | 128HZ | 0836250129 | 40012471    |
| 250  | 2,00 | 40   | 2/8,5/55 + 4/12/64           | 4            | 200BW | 0836250201 | 40004481    |
| 250  | 2,00 | 32   | 2/8,5/45 + 2/11/63           | 4            | 200BW | 0836250200 | 40004474    |
| 275  | 2,50 | 32   | 2/8,5/45 + 2/11/63           | 8            | 110HZ | 0836275112 | 40004518    |
| 275  | 2,50 | 40   | 2/8,5/55 + 4/12/64           | 8            | 110HZ | 0836275113 | 40000310    |
| 275  | 2,50 | 32   | 2/8,5/45 + 2/11/63           | 6            | 144HZ | 0836275142 | 40004516    |
| 275  | 2,50 | 40   | 2/8,5/55 + 4/12/64           | 6            | 144HZ | 0836275143 | 40004523    |
| 275  | 2,50 | 32   | 2/8,5/45 + 2/11/63           | 5            | 180HZ | 0836275182 | 40004515    |
| 275  | 2,50 | 40   | 2/8,5/55 + 4/12/64           | 5            | 180HZ | 0836275183 | 40004522    |
| 275  | 2,50 | 32   | 2/8,5/45 + 2/11/63           | 4            | 220BW | 0836275220 | 40015135    |
| 275  | 2,50 | 40   | 2/8,5/55 + 4/12/64           | 4            | 220BW | 0836275223 | 40000575    |
| 275  | 2,50 | 32   | 2/8,5/45 + 2/11/63           | 3            | 280BW | 0836275292 | 40004514    |
| 275  | 2,50 | 40   | 2/8,5/55 + 4/12/64           | 3            | 280BW | 0836275283 | 40004520    |
| 300  | 2,50 | 32   | 2/8,5/45 + 2/11/63           | 8            | 120HZ | 0836300122 | 40004549    |
| 300  | 2,50 | 40   | 2/8,5/55 + 4/12/64           | 8            | 120HZ | 0836300123 | 40004549    |
| 300  | 2,50 | 32   | 2/8,5/45 + 2/11/63           | 6            | 160HZ | 0836300162 | 40006484    |
| 300  | 2,50 | 40   | 2/8,5/55 + 4/12/64           | 6            | 160HZ | 0836300163 | 40004549    |
| 300  | 2,50 | 32   | 2/8,5/45 + 2/11/63           | 4            | 220BW | 0836300222 | 40004540    |
| 300  | 2,50 | 40   | 2/8,5/55 + 4/12/64           | 4            | 220BW | 0836300223 | 40004546    |
| 315  | 2,50 | 32   | 2/8,5/45 + 2/11/63           | 8            | 120HZ | 0836315120 | 40004555    |
| 315  | 3,00 | 40   | 2/8,5/55 + 4/12/64           | 8            | 120HZ | 0836315123 | 40004577    |
| 315  | 2,50 | 32   | 2/8,5/45 + 2/11/63           | 6            | 160HZ | 0836315160 | 40004555    |
| 315  | 3,00 | 40   | 2/8,5/55 + 4/12/64           | 6            | 160HZ | 0836315163 | 40004576    |
| 315  | 2,50 | 32   | 2/8,5/45 + 2/11/63           | 4            | 240BW | 0836315240 | 40004553    |
| 315  | 3,00 | 40   | 2/8,5/55 + 4/12/64           | 4            | 240BW | 0836315243 | 40004574    |
| 350  | 3,00 | 40   | 2/8,5/55 + 4/12/64           | 10           | 110HZ | 0836350114 | 40004632    |
| 350  | 3,00 | 50   | 4/15/80 + 4/14/85            | 9            | 120HZ | 0836350125 | 40004642    |
| 350  | 2,50 | 32   | 2/8,5/45 + 2/11/63           | 8            | 140HZ | 0836350140 | 40004605    |
| 350  | 3,00 | 40   | 2/8,5/55 + 4/12/64           | 8            | 140HZ | 0836350144 | 40000362    |
| 350  | 3,00 | 50   | 4/15/80 + 4/14/85            | 7            | 160HZ | 0836350165 | 40004640    |
| 350  | 3,00 | 40   | 2/8,5/55 + 4/12/64           | 6            | 180HZ | 0836350184 | 40003644    |
| 350  | 3,00 | 50   | 4/15/80 + 4/14/85            | 5            | 220HZ | 0836350225 | 40004638    |
| 370  | 3,00 | 50   | 4/15/80 + 4/14/85            | 9            | 120HZ | 0836370122 | 40004675    |
| 370  | 3,00 | 50   | 4/15/80 + 4/14/85            | 7            | 160HZ | 0836370162 | 40004673    |
| 370  | 3,00 | 50   | 4/15/80 + 4/14/85            | 5            | 220HZ | 0836370222 | 40004671    |
| 400  | 3,50 | 40   | 2/15/80 + 4/12/64 + 2/8,5/55 | 12           | 100HZ | 0836400102 | 40004687    |
| 400  | 3,50 | 40   | 2/15/80 + 4/12/64 + 2/8,5/55 | 10           | 128HZ | 0836400122 | 40004686    |
| 400  | 3,50 | 40   | 2/15/80 + 4/12/64 + 2/8,5/55 | 8            | 160HZ | 0836400162 | 40004685    |
| 400  | 3,50 | 40   | 2/15/80 + 4/12/64 + 2/8,5/55 | 6            | 200HZ | 0836400202 | 40004684    |

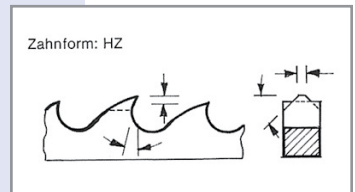
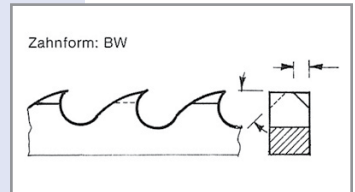

|                       |
|-----------------------|
| Sägeblätter           |
| Zerspaner             |
| Bohrungsfäser         |
| Schafffräser          |
| Bohrer                |
| Wendeplatten / Messer |
| Spannsysteme          |
| Informationen         |



## Nutkreissägeblatt

### Nuten mit mechanischem Vorschub [2360]



Anwendung: Längsschnitt. Nuten und als Satzwerkzeug zum Falzen, Fasen, Nuten, Profilieren

Werkstoff: Massivholz, Holzwerkstoff, Kunststoff

Maschine: Doppelendprofiler, Kehlautomat, CNC-Bearbeitungszentrum

Ausführung: Große Spanräume für Verwendung als Satzwerkzeug

Zahn: Flachzahn (F), HW

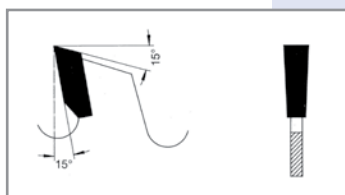

| D mm | B mm  | b mm | d mm | Z   | Type      | Bestell-Nr. |
|------|-------|------|------|-----|-----------|-------------|
| 125  | 1,50  | 1,00 | 30   | 12F | 236012501 | 10001867    |
| 125  | 2,00  | 1,40 | 30   | 12F | 236012505 | 10001868    |
| 125  | 2,50  | 1,40 | 30   | 12F | 236012509 | 10001870    |
| 125  | 3,00  | 2,00 | 30   | 12F | 236012511 | 10001871    |
| 125  | 3,50  | 2,40 | 30   | 12F | 236012513 | 10001872    |
| 125  | 4,00  | 3,00 | 30   | 12F | 236012515 | 10001873    |
| 125  | 4,50  | 3,00 | 30   | 12F | 236012517 | 10001874    |
| 125  | 5,00  | 3,50 | 30   | 12F | 236012519 | 10001875    |
| 125  | 6,00  | 4,00 | 30   | 12F | 236012521 | 10001876    |
| 140  | 1,50  | 1,00 | 30   | 12F | 236014001 | 10001877    |
| 140  | 1,80  | 1,20 | 30   | 12F | 236014003 | 10001878    |
| 140  | 2,00  | 1,40 | 30   | 12F | 236014005 | 10001879    |
| 140  | 2,50  | 1,40 | 30   | 12F | 236014009 | 10001880    |
| 140  | 3,00  | 2,00 | 30   | 12F | 236014011 | 10001881    |
| 140  | 3,50  | 2,40 | 30   | 12F | 236014013 | 10001883    |
| 140  | 4,00  | 3,00 | 30   | 12F | 236014015 | 10001884    |
| 140  | 5,00  | 3,50 | 30   | 12F | 236014017 | 10001885    |
| 140  | 6,00  | 4,00 | 30   | 12F | 236014019 | 10001886    |
| 140  | 7,00  | 6,00 | 30   | 12F | 236014021 | 10001887    |
| 140  | 8,00  | 6,00 | 30   | 12F | 236014023 | 10001888    |
| 140  | 10,00 | 7,00 | 30   | 12F | 236014027 | 10001890    |
| 150  | 4,00  | 3,00 | 30   | 12F | 236015015 | 10001896    |
| 150  | 5,00  | 3,50 | 30   | 12F | 236015017 | 10001897    |
| 150  | 6,00  | 4,00 | 30   | 12F | 236015019 | 10001898    |
| 150  | 3,00  | 2,00 | 30   | 18F | 236015001 | 10001891    |
| 150  | 4,00  | 3,00 | 30   | 18F | 236015003 | 10001892    |
| 150  | 5,00  | 3,50 | 30   | 18F | 236015005 | 10001893    |
| 150  | 6,00  | 4,00 | 30   | 18F | 236015007 | 10001894    |
| 150  | 8,00  | 6,00 | 30   | 18F | 236015009 | 10001895    |
| 180  | 4,00  | 3,00 | 30   | 12F | 236018001 | 10001899    |
| 180  | 5,00  | 3,50 | 30   | 12F | 236018003 | 10001900    |
| 180  | 6,00  | 4,00 | 30   | 12F | 236018005 | 10001901    |
| 180  | 8,00  | 6,00 | 30   | 12F | 236018007 | 10001902    |
| 180  | 10,00 | 7,00 | 30   | 12F | 236018009 | 10001903    |

### DP Nuten mit mechanischem Vorschub [7360]

Werkstoff: Schwer zerspanbares und werkzeugverschleißendes Material

Zahn: Flachzahn (F), DP



| D mm | B mm | b mm | d mm | BH mm | Z   | LZ | Type      | Bestell-Nr. |
|------|------|------|------|-------|-----|----|-----------|-------------|
| 125  | 4,00 | 3,00 | 30   | 5     | 12F | ◆  | 736012528 | 10108580    |
| 200  | 4,00 | 3,00 | 30   | 5     | 18F | ◆  | 736020000 | 10111901    |
| 200  | 5,00 | 3,40 | 30   | 5     | 18F | ◆  | 736020001 | 10111905    |
| 200  | 4,00 | 3,00 | 30   | 5     | 24F | ◆  | 736020002 | 10111903    |
| 200  | 5,00 | 3,40 | 30   | 5     | 24F | ◆  | 736020003 | 10111906    |



# Nutkreissägeblatt

## Nuten mit manuellem Vorschub [2361]



Anwendung: Längsschnitt. Nuten und als Satzwerkzeug zum Falzen, Fasen, Nuten, Profilieren  
 Werkstoff: Massivholz, Holzwerkstoff, Kunststoff  
 Maschine: Tischfräse  
 Ausführung: Spandickenbegrenzt (SDB)  
 Zahn: Flachzahn (F), HW

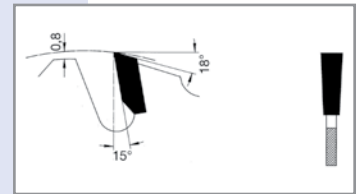

| D mm | B mm  | b mm | d mm | Z       | Type      | Bestell-Nr. |
|------|-------|------|------|---------|-----------|-------------|
| 100  | 2,00  | 1,40 | 20   | 6F SDB  | 236110020 | 10023848    |
| 100  | 3,00  | 2,00 | 20   | 6F SDB  | 236110021 | 10023849    |
| 100  | 4,00  | 3,00 | 20   | 6F SDB  | 236110022 | 10023850    |
| 100  | 5,00  | 3,50 | 20   | 6F SDB  | 236110023 | 10023851    |
| 100  | 6,00  | 4,00 | 20   | 6F SDB  | 236110024 | 10023852    |
| 100  | 7,00  | 5,00 | 20   | 6F SDB  | 236110025 | 10023853    |
| 100  | 8,00  | 6,00 | 20   | 6F SDB  | 236110026 | 10023854    |
| 100  | 10,00 | 7,00 | 20   | 6F SDB  | 236110027 | 10023855    |
| 125  | 1,50  | 1,00 | 30   | 12F SDB | 236112501 | 10001905    |
| 125  | 1,80  | 1,20 | 30   | 12F SDB | 236112503 | 10001906    |
| 125  | 2,00  | 1,40 | 30   | 12F SDB | 236112505 | 10001907    |
| 125  | 2,50  | 1,40 | 30   | 12F SDB | 236112509 | 10001908    |
| 125  | 3,00  | 2,00 | 30   | 12F SDB | 236112511 | 10001909    |
| 125  | 3,50  | 2,40 | 30   | 12F SDB | 236112513 | 10001910    |
| 125  | 4,00  | 3,00 | 30   | 12F SDB | 236112513 | 10001911    |
| 125  | 4,50  | 3,00 | 30   | 12F SDB | 236112517 | 10001912    |
| 125  | 5,00  | 3,50 | 30   | 12F SDB | 236112519 | 10001913    |
| 125  | 6,00  | 4,00 | 30   | 12F SDB | 236112521 | 10001914    |
| 140  | 2,00  | 1,40 | 30   | 12F SDB | 236114005 | 10001917    |
| 140  | 2,50  | 1,40 | 30   | 12F SDB | 236114009 | 10001918    |
| 140  | 3,00  | 2,00 | 30   | 12F SDB | 236114011 | 10001919    |
| 140  | 3,50  | 2,40 | 30   | 12F SDB | 236114013 | 10001920    |
| 140  | 4,00  | 3,00 | 30   | 12F SDB | 236114015 | 10001921    |
| 140  | 4,50  | 3,00 | 30   | 12F SDB | 236114016 | 10001922    |
| 140  | 5,00  | 3,50 | 30   | 12F SDB | 236114017 | 10001923    |
| 140  | 6,00  | 4,00 | 30   | 12F SDB | 236114019 | 10001924    |
| 140  | 8,00  | 6,00 | 30   | 12F SDB | 236114023 | 10001925    |
| 140  | 10,00 | 7,00 | 30   | 12F SDB | 236114027 | 10001927    |
| 180  | 4,00  | 3,00 | 30   | 12F SDB | 236118001 | 10001928    |
| 180  | 5,00  | 3,50 | 30   | 12F SDB | 236118003 | 10001929    |
| 180  | 6,00  | 4,00 | 30   | 12F SDB | 236118005 | 10001930    |
| 180  | 8,00  | 6,00 | 30   | 12F SDB | 236118007 | 10001931    |
| 180  | 10,00 | 7,00 | 30   | 12F SDB | 236118009 | 10001932    |

Sägeblätter

Zerspaner

Bohrungsfräser

Schafffräser

Bohrer

Wendeplatten /  
Messer

Spannsysteme

Informationen

## Nut Kreissägeblatt

### Längsnuten und Quernuten [2359]

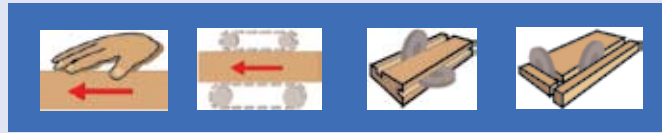

Anwendung: Nuten und Schlitzn, längs und quer  
 Werkstoff: Massivholz  
 Maschine: Tischfräse  
 Ausführung: Spandickenbegrenzt (SDB) durch Grundkörperform  
 Zahn: Flachzahn (F), HW

| D mm | B mm | b mm | d mm | Z      | Type      | Bestell-Nr. |
|------|------|------|------|--------|-----------|-------------|
| 200  | 4,00 | 2,50 | 30   | 4F SDB | 235920030 | 10001860    |
| 250  | 4,00 | 3,00 | 30   | 4FSDB  | 235925030 | 10001862    |
| 250  | 6,00 | 4,50 | 30   | 4FSDB  | 235925031 | 10001864    |
| 300  | 5,00 | 4,00 | 30   | 4FSDB  | 235930030 | 10001865    |
| 300  | 6,00 | 4,50 | 30   | 4FSDB  | 235930031 | 10001866    |

Sägeblätter

Zerspaner

Bohrungsfräser

Schaftfräser

Bohrer

Wendeplatten /  
Messer

Spannsysteme

Informationen

## Handkreissägeblatt

### Längsschnitt und Querschnitt [7048]



Anwendung: Längsschnitt und Querschnitt schwer zerspanbarer und werkzeugverschleißender Materialien. Nicht verwendbar für Eisenwerkstoff, Glas, Stein  
 Werkstoff: Massivholz, Holzwerkstoff, Kunststoff  
 Maschine: Handkreissäge  
 Ausführung: Spandickenbegrenzt (SDB) durch Grundkörperform  
 Zahn: Flachzahn (F), DP

| D mm | B mm | b mm | d mm | NL mm     | Z       | Type      | Bestell-Nr. |
|------|------|------|------|-----------|---------|-----------|-------------|
| 160  | 2,40 | 1,60 | 20   |           | 4F SDB  | 704804160 | 10040060    |
| 160  | 2,40 | 1,60 | 20   |           | 8F SDB  | 704808160 | 10109383    |
| 180  | 2,40 | 1,60 | 20   |           | 4F SDB  | 704804180 | 10040061    |
| 185  | 2,40 | 1,60 | 15   | 1/4/39,88 | 4F SDB  | 704804185 | 10040062    |
| 185  | 2,40 | 1,60 | 20   | 1/4/39,87 | 8F SDB  | 704808185 | 10109388    |
| 190  | 2,40 | 1,60 | 20   |           | 4F SDB  | 704804190 | 10040063    |
| 190  | 2,40 | 1,60 | 20   |           | 8F SDB  | 704808190 | 10109389    |
| 200  | 2,40 | 1,60 | 30   |           | 4F SDB  | 704804200 | 10109393    |
| 200  | 2,40 | 1,60 | 30   |           | 8F SDB  | 704808200 | 10109396    |
| 216  | 2,40 | 1,60 | 30   |           | 4F SDB  | 704804216 | 10108336    |
| 216  | 2,40 | 1,60 | 30   |           | 8F SDB  | 704808216 | 10109397    |
| 230  | 2,40 | 1,60 | 20   |           | 4F SDB  | 704804230 | 10040064    |
| 230  | 2,40 | 1,60 | 30   |           | 6F SDB  | 704806230 | 10109400    |
| 230  | 2,40 | 1,60 | 20   |           | 12F SDB | 704812230 | 10109401    |
| 250  | 2,40 | 1,60 | 30   |           | 6F SDB  | 704806250 | 10109403    |
| 250  | 2,40 | 1,60 | 30   |           | 12F SDB | 704812250 | 10109404    |

# Handkreissägeblatt

## Längsschnitt und Querschnitt [9047]



Anwendung: Längsschnitt mit Flachzahn (F), Querschnitt mit Wechselzahn (W)  
 Werkstoff: Massivholz, Holzwerkstoff, Kunststoff  
 Maschine: Handkreissäge, Tischkreissäge, Kappkreissäge  
 Zahn: Flachzahn (F), Wechselzahn (W), HW



| D mm | B mm | b mm | d mm  | NL mm  | Z   | Type      | Bestell-Nr. |
|------|------|------|-------|--------|-----|-----------|-------------|
| 86   | 2,60 | 1,60 | 12    |        | 12W | 904712086 | 10001627    |
| 100  | 2,60 | 1,60 | 12    |        | 12F | 904712100 | 10001628    |
| 100  | 2,60 | 1,60 | 12    |        | 30W | 904730100 | 10000374    |
| 105  | 2,60 | 1,60 | 20    |        | 30W | 904730105 | 10000381    |
| 105  | 2,60 | 1,60 | 22    |        | 30W | 904730106 | 10000384    |
| 120  | 2,60 | 1,60 | 20    |        | 12F | 904712120 | 10001631    |
| 120  | 2,60 | 1,60 | 20    |        | 30W | 904730120 | 10000385    |
| 125  | 2,60 | 1,60 | 12,75 |        | 12F | 904712125 | 10001632    |
| 125  | 2,60 | 1,60 | 20    |        | 30W | 904730127 | 10000398    |
| 132  | 2,60 | 1,60 | 13    |        | 12F | 904712132 | 10001635    |
| 132  | 2,60 | 1,60 | 20    |        | 12F | 904712133 | 10001636    |
| 132  | 2,60 | 1,60 | 20    |        | 30W | 904730134 | 10001521    |
| 140  | 2,60 | 1,60 | 13    |        | 12F | 904712140 | 10001637    |
| 140  | 2,60 | 1,60 | 20    |        | 12F | 904712142 | 10001639    |
| 140  | 2,60 | 1,60 | 13    |        | 30W | 904730140 | 10001522    |
| 140  | 2,60 | 1,60 | 20    |        | 30W | 904730143 | 10001525    |
| 150  | 2,60 | 1,60 | 13    |        | 12F | 904712150 | 10001640    |
| 150  | 2,60 | 1,60 | 20    |        | 12F | 904712149 | 10001645    |
| 150  | 2,60 | 1,60 | 20    | 2/6/32 | 18W | 904718148 | 10001646    |
| 150  | 2,60 | 1,60 | 30    |        | 18W | 904718149 | 10001648    |
| 150  | 2,60 | 1,60 | 13    |        | 30W | 904730150 | 10001526    |
| 150  | 2,60 | 1,60 | 20    |        | 30W | 904730149 | 10001530    |
| 150  | 2,60 | 1,60 | 30    |        | 30W | 904730151 | 10001532    |
| 150  | 2,60 | 1,60 | 20    | 2/6/32 | 48W | 904748151 | 10001531    |
| 152  | 2,60 | 1,60 | 20    |        | 12F | 904712152 | 10001649    |
| 152  | 2,60 | 1,60 | 20    |        | 30W | 904730153 | 10001534    |
| 160  | 2,60 | 1,60 | 20    |        | 12F | 904712157 | 10001652    |
| 160  | 2,60 | 1,60 | 30    |        | 12F | 904712159 | 10001655    |
| 160  | 2,60 | 1,60 | 16    | 1/6/33 | 24W | 904724160 | 10001651    |
| 160  | 2,60 | 1,60 | 20    | 2/6/32 | 24W | 904724159 | 10001653    |
| 160  | 2,60 | 1,60 | 16    |        | 30W | 904730160 | 10001536    |
| 160  | 2,60 | 1,60 | 20    |        | 30W | 904730157 | 10001538    |
| 160  | 2,60 | 1,60 | 30    |        | 30W | 904730159 | 10001541    |
| 160  | 2,60 | 1,60 | 16    | 1/6/33 | 48W | 904748160 | 10001537    |
| 160  | 2,60 | 1,60 | 20    | 2/6/32 | 48W | 904748159 | 10001539    |
| 160  | 2,60 | 1,60 | 30    | 2/7/42 | 48W | 904748161 | 10001542    |
| 165  | 2,60 | 1,60 | 16    |        | 12F | 904712165 | 10001657    |
| 165  | 2,60 | 1,60 | 16    |        | 30W | 904730165 | 10001543    |
| 165  | 2,60 | 1,60 | 20    |        | 30W | 904730166 | 10001544    |
| 170  | 2,60 | 1,60 | 30    |        | 12F | 904712169 | 10001667    |
| 170  | 2,60 | 1,60 | 30    | 2/7/42 | 24W | 904724171 | 10001668    |
| 170  | 2,60 | 1,60 | 30    |        | 30W | 904730169 | 10001549    |
| 170  | 2,60 | 1,60 | 30    | 2/7/42 | 48W | 904748171 | 10001551    |

Fortsetzung nächste Seite



Abb.: Flachzahn (F)



Abb.: Wechselzahn (W)

Sägeblätter

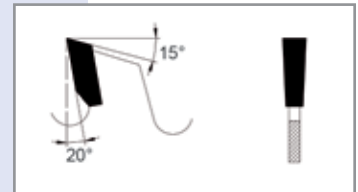
Zerspaner

Bohrungsfäser

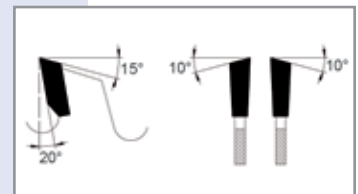
Schafffräser

Bohrer

Wendeplatten /  
Messer

Spannsysteme

Informationen



# Handkreissägeblatt

## Längsschnitt und Querschnitt [9047]

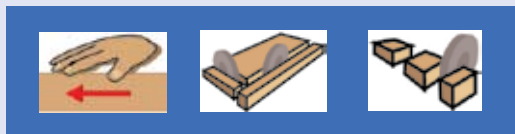

Anwendung: Längsschnitt mit Flachzahn (F), Querschnitt mit Wechselzahn (W)  
 Werkstoff: Massivholz, Holzwerkstoff, Kunststoff  
 Maschine: Handkreissäge, Tischkreissäge, Kappkreissäge  
 Zahn: Flachzahn (F), Wechselzahn (W), HW

Sägeblätter

Zerspaner

Bohrungsfräser

Schaftfräser

Bohrer

Wendelplatten /  
Messer

Spannsysteme

Informationen



Abb.: Flachzahn (F)



Abb.: Wechselzahn (W)

Fortsetzung von vorhergehender Seite

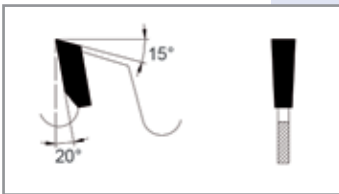
| D mm | B mm | b mm | d mm  | NL mm  | Z   | Type      | Bestell-Nr. |
|------|------|------|-------|--------|-----|-----------|-------------|
| 180  | 2,80 | 1,80 | 15    |        | 12F | 904712180 | 10001669    |
| 180  | 2,80 | 1,80 | 30    |        | 12F | 904712182 | 10001675    |
| 180  | 2,80 | 1,80 | 16    | 1/6/33 | 24W | 904724180 | 10001671    |
| 180  | 2,80 | 1,80 | 20    | 2/6/32 | 24W | 904724181 | 10001673    |
| 180  | 2,80 | 1,80 | 30    |        | 24W | 904724182 | 10001676    |
| 180  | 2,80 | 1,80 | 16    |        | 30W | 904730181 | 10001556    |
| 180  | 2,80 | 1,80 | 20    |        | 30W | 904730182 | 10001558    |
| 180  | 2,80 | 1,80 | 30    |        | 30W | 904730183 | 10001560    |
| 180  | 2,80 | 1,80 | 16    | 1/6/33 | 54W | 904754180 | 10001557    |
| 180  | 2,80 | 1,80 | 20    | 2/6/32 | 54W | 904754181 | 10001559    |
| 184  | 2,80 | 1,80 | 12,75 |        | 12F | 904712184 | 10001677    |
| 184  | 2,80 | 1,80 | 16    |        | 12F | 904711184 | 10001678    |
| 184  | 2,80 | 1,80 | 16    |        | 30W | 904729184 | 10001565    |
| 185  | 2,80 | 1,80 | 30    |        | 30W | 904730185 | 10001566    |
| 190  | 2,80 | 1,80 | 16    |        | 16F | 904716190 | 10001680    |
| 190  | 2,80 | 1,80 | 20    |        | 16F | 904716191 | 10001681    |
| 190  | 2,80 | 1,80 | 30    |        | 16F | 904716192 | 10001683    |
| 190  | 2,80 | 1,80 | 20    | 2/6/32 | 24W | 904724191 | 10001682    |
| 190  | 2,80 | 1,80 | 30    | 2/7/42 | 24W | 904724192 | 10001684    |
| 190  | 2,80 | 1,80 | 16    |        | 30W | 904730190 | 10001567    |
| 190  | 2,80 | 1,80 | 20    |        | 30W | 904730191 | 10001568    |
| 190  | 2,80 | 1,80 | 30    |        | 30W | 904730192 | 10001570    |
| 190  | 2,80 | 1,80 | 20    | 2/6/32 | 48W | 904748190 | 10001569    |
| 190  | 2,80 | 1,80 | 30    | 2/7/42 | 48W | 904748191 | 10001571    |
| 200  | 2,80 | 1,80 | 25    |        | 16F | 904716202 | 10110663    |
| 200  | 2,80 | 1,80 | 30    |        | 16F | 904716203 | 10001690    |
| 200  | 2,80 | 1,80 | 16    | 1/6/33 | 24W | 904724200 | 10001687    |
| 200  | 2,80 | 1,80 | 30    |        | 24W | 904724202 | 10001691    |
| 200  | 2,80 | 1,80 | 15    |        | 30W | 904730200 | 10110666    |
| 200  | 2,80 | 1,80 | 20    |        | 30W | 904730202 | 10001575    |
| 200  | 2,80 | 1,80 | 30    |        | 30W | 904730204 | 10001577    |
| 200  | 2,80 | 1,80 | 16    | 1/6/33 | 48W | 904748200 | 10001574    |
| 210  | 2,80 | 1,80 | 16    |        | 16F | 904716210 | 10110676    |
| 210  | 2,80 | 1,80 | 20    |        | 16F | 904716208 | 10110677    |
| 210  | 2,80 | 1,80 | 30    |        | 16F | 904716209 | 10001696    |
| 210  | 2,80 | 1,80 | 15    |        | 24W | 904724210 | 10001692    |
| 210  | 2,80 | 1,80 | 30    | 2/7/42 | 24W | 904724211 | 10001697    |
| 210  | 2,80 | 1,80 | 16    |        | 30W | 904730210 | 10001578    |
| 210  | 2,80 | 1,80 | 30    |        | 30W | 904730209 | 10001581    |
| 210  | 2,80 | 1,80 | 16    | 1/6/33 | 48W | 904748210 | 10001579    |
| 210  | 2,80 | 1,80 | 30    | 2/7/42 | 48W | 904748211 | 10001582    |
| 215  | 3,00 | 2,00 | 30    | 2/7/42 | 24W | 904724215 | 10001699    |
| 215  | 3,00 | 2,00 | 30    |        | 30W | 904730215 | 10001584    |
| 215  | 3,00 | 2,00 | 30    | 2/7/42 | 48W | 904748215 | 10001585    |

Fortsetzung nächste Seite

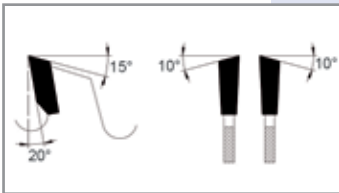
# Handkreissägeblatt

## Längsschnitt und Querschnitt [9047]



Anwendung: Längsschnitt mit Flachzahn (F), Querschnitt mit Wechselzahn (W)  
 Werkstoff: Massivholz, Holzwerkstoff, Kunststoff  
 Maschine: Handkreissäge, Tischkreissäge, Kappkreissägesäge  
 Zahn: Flachzahn (F), Wechselzahn (W), HW



Fortsetzung von vorhergehender Seite

| D mm  | B mm | b mm | d mm | NL mm  | Z       | Type      | Bestell-Nr. |
|-------|------|------|------|--------|---------|-----------|-------------|
| 220   | 3,00 | 2,00 | 20   |        | 24W     | 904724219 | 10110679    |
| 220   | 3,00 | 2,00 | 30   |        | 24W     | 904724221 | 10001702    |
| 220   | 3,00 | 2,00 | 30   |        | 30W     | 904730221 | 10001588    |
| 225   | 3,00 | 2,00 | 30   | 2/7/42 | 24W     | 904724225 | 10001703    |
| 225   | 3,00 | 2,00 | 30   |        | 30W     | 904730225 | 10001589    |
| 225   | 3,00 | 2,00 | 30   | 2/7/42 | 48W     | 904748225 | 10039856    |
| 225   | 3,00 | 2,00 | 30   | 2/7/42 | 60W     | 904760225 | 10039857    |
| 225   | 3,00 | 2,00 | 30   | 2/7/42 | 80W     | 904780225 | 10039858    |
| 230   | 3,00 | 2,00 | 16   |        | 24W     | 904724230 | 10001704    |
| 230   | 3,00 | 2,00 | 25   |        | 24W     | 904724229 | 10110680    |
| 230   | 3,00 | 2,00 | 30   |        | 24W     | 904724231 | 10001706    |
| 230   | 3,00 | 2,00 | 16   |        | 30W     | 904730230 | 10110681    |
| 230   | 3,00 | 2,00 | 25   |        | 30W     | 904730228 | 10110682    |
| 230   | 3,00 | 2,00 | 30   |        | 30W     | 904730229 | 10001593    |
| 230   | 3,00 | 2,00 | 16   |        | 40W     | 904740230 | 10001591    |
| 235   | 3,00 | 2,00 | 25   |        | 24W     | 904724235 | 10001707    |
| 235   | 3,00 | 2,00 | 30   |        | 24W     | 904724236 | 10027150    |
| □ 235 | 3,00 | 2,00 | 25   |        | 30W     | 904730235 | 10001595    |
| □ 235 | 3,00 | 2,00 | 30   |        | 30W     | 904730236 | 10001597    |
| □ 235 | 3,00 | 2,00 | 25   |        | 40W     | 904740235 | 10001596    |
| 240   | 3,00 | 2,00 | 30   |        | 24W     | 904724240 | 10001708    |
| 240   | 3,00 | 2,00 | 30   |        | 30W     | 904730240 | 10001601    |
| 240   | 3,00 | 2,00 | 30   | 2/7/42 | 56W     | 904756240 | 10001602    |
| 250   | 3,20 | 2,20 | 30   | 2/7/42 | 24W SDB | 904724251 | 10001710    |
| 250   | 3,20 | 2,20 | 20   |        | 30W     | 904730250 | 10001603    |
| 250   | 3,20 | 2,20 | 30   |        | 30W     | 904730252 | 10001606    |
| 250   | 3,20 | 2,20 | 20   |        | 40W     | 904740250 | 10001604    |
| 260   | 3,00 | 2,00 | 30   |        | 24W     | 904724260 | 10001711    |
| 260   | 3,20 | 2,20 | 30   |        | 30W     | 904730260 | 10001607    |
| 260   | 3,20 | 2,20 | 30   |        | 42W     | 904742260 | 10001608    |
| 270   | 3,00 | 2,00 | 30   |        | 48W     | 904748270 | 10001609    |
| 280   | 3,20 | 2,20 | 30   |        | 28W     | 904728280 | 10001610    |
| 280   | 3,20 | 2,20 | 30   | 2/7/42 | 48W     | 904748280 | 10001611    |
| 280   | 3,20 | 2,20 | 30   |        | 60W     | 904760280 | 10001612    |
| 280   | 3,20 | 2,20 | 30   |        | 80W     | 904780280 | 10001615    |
| 300   | 3,20 | 2,20 | 30   |        | 30W     | 904730300 | 10001616    |
| 315   | 3,20 | 2,20 | 30   |        | 28W     | 904728315 | 10001617    |
| 315   | 3,20 | 2,20 | 30   | 2/7/42 | 30W     | 904730315 | 10001620    |
| 315   | 3,20 | 2,20 | 30   | 2/7/42 | 48W     | 904748315 | 10001621    |
| 315   | 3,20 | 2,20 | 30   | 2/7/42 | 60W     | 904760315 | 10001622    |
| 320   | 3,50 | 2,40 | 30   | 2/7/42 | 24F     | 904724320 | 10001712    |
| 335   | 3,20 | 2,20 | 25   |        | 30W SDB | 904730335 | 10001623    |
| 350   | 3,20 | 2,20 | 30   |        | 30W     | 904730350 | 10001624    |
| 355   | 3,20 | 2,20 | 30   |        | 30W SDB | 904730355 | 10001625    |
| 370   | 3,60 | 2,40 | 30   |        | 26F SDB | 904726370 | 10001713    |
| 410   | 3,60 | 2,40 | 30   |        | 28F SDB | 904728410 | 10001714    |



Abb.: Flachzahn (F)



Abb.: Wechselzahn (W)

Sägeblätter

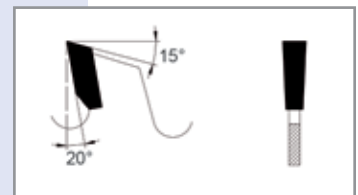
Zerspaner

Bohrungsfäser

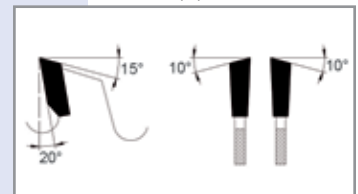
Schafffräser

Bohrer

Wendeplatten /  
Messer

Spannsysteme

Informationen

# Handkreissägeblatt

## Übersicht

|                        |
|------------------------|
| Sägeblätter            |
| Zerspaner              |
| Bohrungsfräser         |
| Schaftfräser           |
| Bohrer                 |
| Wendelplatten / Messer |
| Spannsysteme           |
| Informationen          |

|   |        |   |        |
|---|--------|---|--------|
| <b>AEG</b>                                      | D d    | <b>Elu/De Walt</b>                        | D d    |
| HK 125 A, HK 125 B                              | 125 20 | RAS 1251, RAS 1253, ETS 21, ETS 23        | 250 30 |
| TKS 42, PC 300                                  | 132 20 | ETS 3001/3003, EMS 705, PS 374, ETS 3003  | 300 30 |
| HK 40, TK 40, TKS 42                            | 140 20 | MGs 72, MGs 73, DG 79                     | 300 32 |
| HK 45 A, HK 46 S, HK 52, HK 50, HK 737, HK 46 N | 150 20 | <b>Eumenia</b>                            | D d    |
| HKS 52, AHK 52, HKS 46 N                        | 150 20 | ML 50 L                                   | 220 30 |
| HKS 55, HK 55, HK 160 A/B, HK 55 A+B            | 160 20 | <b>Fein</b>                               | D d    |
| HK 190, KS 65, HK 65 A, HK 66, HKS 65           | 190 30 | SSK 646, SSL 646                          | 150 20 |
| HKS 66, HKSE 66, HKS 65 A                       | 190 30 | SSK 660                                   | 160 20 |
| HK 201  | 200 30 | SSK 661                                   | 210 30 |
| HK 75, HK 75 A, HKS 75                          | 210 30 | <b>Festo</b>                              | D d    |
| HKS 85, HKS 35                                  | 230 30 | AUF 35, S 3, S 4                          | 105 20 |
| HK 240  | 240 30 | AUF 35-51, S 2                            | 120 20 |
| MKS 65  | 280 30 | AXF 45, AF 45 E                           | 150 30 |
| <b>Black &amp; Decker</b>                       | D d    | ATF 55, ATF 55 E, AP 55, AP 55 E          | 160 20 |
| BD 855, KS 855, U 336, U 975, U 976             | 160 16 | AU 50, AUP 50, AAU                        | 160 30 |
| BD 365  | 190 30 | AT 55 E, AUT 42-S, AU 42-S, AXT 50 LA     | 170 30 |
| U 338   | 200 16 | AXT 55, ATU 42-S                          | 170 30 |
| DN 800, SEC 818, DN 810, SR 700, BD 800         | 210 30 | AU 55 S, AU 60 P, AU 60 S, AUT 60 S       | 180 30 |
| BD 800, DN 800, DN 810, KS 810, SR 700          | 210 30 | AP 65 E, AT 65 E, AT 65 EB                | 190 30 |
| P 39-02, SEC 918                                | 235 30 | AT 65, AP 65 EB, AP 65                    | 190 30 |
| <b>Bosch</b>                                    | D d    | AD 65, AU 65 S, AXP 65, AP 68 E, AUT 65 S | 200 30 |
| PSF 22 A, GUF 422-A                             | 105 20 | AU 77 S                                   | 220 30 |
| PSF 22 (Schattenfugensäge)                      | 105 20 | Compact S 70                              | 225 30 |
| 1551, 1559                                      | 140 20 | AXP 85, AP 88 E, AP 85 E, AP 85, AP 88    | 240 30 |
| GKS 12 V, PKS 46, S1, S 33, GKS 46, PKS 48      | 150 16 | AD 85-1, AE 85                            | 250 30 |
| GKS 12 V, GKS 54, GKS 54 CE, PKS 54             | 160 16 | <b>Fezer</b>                              | D d    |
| PKS 54 CE                                       | 160 16 | KG 20                                     | 200 18 |
| GKS 55, 1552, 1556, 1563                        | 170 30 | KG 25                                     | 250 32 |
| 1550, 1557, 1560, 1553                          | 180 30 | KG 30                                     | 300 32 |
| PKS 66 CE, GKS 65, PKS 66, 0051                 | 190 30 | <b>Flotjett</b>                           | D d    |
| 1564, 1553, GKS 66 C                            | 190 30 | 1011, 2011, 3011                          | 250 30 |
| 1561, 0551                                      | 200 30 | <b>Graule</b>                             | D d    |
| 1554, 1558, 1565, GKS 75 S                      | 210 30 | KS, TS                                    | 250 40 |
| 0052, 1562, 1566, GKS 85 S                      | 230 30 | ZS 85, AGT, Typ 85                        | 300 40 |
| 1555  | 240 30 | <b>Haffner</b>                            | D d    |
| <b>Casals</b>                                   | D d    | KSU 40                                    | 120 20 |
| SC 320  |        | KSU 105                                   | 125 20 |
| <b>De Walt/Elu</b>                              | D d    | KSU 50                                    | 160 20 |
| DW 125, DW 150, DW 250, DW 252, DW 1370         | 250 30 | KSU 110                                   | 170 20 |
| DW 320, DW 1251, DW 1501, DW 1503               | 250 30 | KSU 60, KSU 113                           | 180 20 |
| 1635/31L, 1370, DW 810                          | 300 30 | AKS                                       | 200 30 |
| MC 20   | 300 32 | KS 75                                     | 210 30 |
| <b>Elektra Beckum</b>                           | D d    | KL 177, KL 178, KSU 118                   | 220 30 |
| PK 220, UK 220                                  | 210 30 | KL 176, US 85, KSU 85, SP 187             | 230 30 |
| PK 250, PK 255, KGT 500, KGS 300                | 250 20 | SP 196, SP 197, AKS, SP 189, TGS 161,     | 250 30 |
| KGT 550, UK 330, KS 250                         | 250 20 | TGS 162, TGS 163, GS 165, GS 166,         | 250 30 |
| KGS 250, KGS 330, KS 250, KGT 250, PK 250       | 250 30 | GS 1, 2 W, 2 D, SP 195, TGS 198, GS 150   | 250 30 |
| UK 330, KGT 500, 550, KGS 300, UK 250           | 250 30 | SP 223, 224, TGS 168, 169, KS 120         | 300 30 |
| <b>Elu/De Walt</b>                              | D d    | GS 155, 156, 157, 158, DGS 180/182        | 300 30 |
| MH 25   | 100 12 | <b>Hanning</b>                            | D d    |
| DS 140 Double Schattenfugensäge                 | 105 22 | TK 20 N, TK 20 S, TK 200, TK 300, ZK 205  | 200 16 |
| MHA 14 KA/18 KA                                 | 136 10 | HTK 315/3 SV, 315/1.6, 2.1, 315/3.0, 4.0  | 315 30 |
| MH 151, MH 151/10                               | 150 20 | <b>Hilti</b>                              | D d    |
| MH 18   | 150 30 | WSC 55                                    | 160 20 |
| MH 182, MH 30, MH 82, PS 174                    | 150 30 | WSC 85                                    | 230 30 |
| MH 55, MH 155                                   | 170 30 | <b>Hitachi</b>                            | D d    |
| MH 65   | 180 30 | C 5 Y (Schattenfugensäge)                 | 125 20 |
| MH 165, MH 265                                  | 190 30 | C 5, FC 5, SA 1                           | 150 20 |
| MH 182, MH 30, MH 82                            | 215 30 | C 6 DA, FC 6 SA                           | 160 20 |
| PS 174, PS 274, PS 244 E                        | 216 30 | PSU 6, C 6 SA                             | 170 30 |
| MH 85, MH 286                                   | 240 30 |   |        |
| TGS 71, TGS 170, TGS 171                        | 250 30 |   |        |
| TGS 172, TGS 173, TGS 271, TGS 273              | 250 30 |   |        |

|  |         |      |                                     |         |       |
|--|---------|------|-------------------------------------|---------|-------|
| <b>Hitachi</b>                             | D       | d    | <b>Makita</b>                       | D       | d     |
| C 7 U, FC 7 SA, PSM-7, PSU-7               | 190     | 30   | KS 6323-S, KS 1785                  | 240     | 30    |
| PSM-8, PSU-8, C 8 FA, C 8 U                | 210     | 30   | LS 1013                             | 260     | 30    |
| C 8 FC, C 8 FS                             | 216     | 30   | SR 2600                             | 266     | 25    |
| PSM-9, PSU-9, C 9 U                        | 240     | 30   | 5103 R, SR 2600                     | 270     | 30    |
| U 210                                      | 250     | 30   | Zapfenschneider                     | 180     | 20/16 |
|  |         |      | Zapfenschneider                     | 235     | 20/16 |
| <b>Holz-Her (Reich)</b>                    | D       | d    | <b>Metabo</b>                       | D       | d     |
| Derby 2110, 2111, Mosquito 2171            | 132     | 20   | KS 0846 S, KS 0852 S                | 150     | 20    |
| 2260, 2270                                 | 140     | 20   | KS 1155 S                           | 165     | 20    |
| 2103, 2104, 2105, 2106, 2107, 2108, HKU 50 | 160     | 20   | KS 1468 S, KSE 1668 S, KS 65 S      | 190     | 20    |
| 2266, 2271, 2281, 2115, 1563               | 170     | 30   | Magnum KGS E 1670 S-Signal          | 210     | 30    |
| 2112, HKU 55, 2272, 2291                   | 180     | 30   | KS 1785 S                           | 240     | 30    |
| 2269, 2282, 2114, 2116, 2117               | 190     | 30   |                                     |         |       |
| 2119, 2126, 2127                           | 190     | 30   | <b>Omga</b>                         | D       | d     |
| 2113, 2292, HK 201, 2555                   | 200     | 30   | Diverse                             | 250-400 | 30    |
| Leistensäge 2141                           | 216     | 30   |                                     |         |       |
| 2267, 2274, 2279, 2284, HKU 75, PKS        | 210/220 | 30   | <b>Panasonic</b>                    | D       | d     |
| 2293, 2294, 2118, 2120, 2171, 2279         | 230     | 30   | EY 3501                             | 110     | 20    |
| 2268, HKD 65, HKS 2128                     | 240     | 30   |                                     |         |       |
| HKD 85, 275, 1212, PKS 1210                | 300/303 | 30   | <b>Perles</b>                       | D       | d     |
| PKS 1211, PKS 1213                         | 300/303 | 30   | KS 50, Peugeot                      | 150     | 20    |
|  |         |      | 25 S                                | 100     | 12    |
| <b>Jepson</b>                              | D       | d    | SC 47 C                             | 140     | 20    |
| 9312                                       | 305     | 25,4 | SC 53 C                             | 150     | 20    |
| 9314                                       | 355     | 25,4 | FIP 50 S                            | 180     | 20    |
|  |         |      |                                     |         |       |
| <b>Kity</b>                                | D       | d    | <b>Robland</b>                      | D       | d     |
| 0618                                       | 200     | 30   | K 210-260                           | 240     | 30    |
|  |         |      | X 260                               | 250     | 30    |
|  |         |      | X 310, K 310                        | 300     | 30    |
|  |         |      |                                     |         |       |
| <b>Kress</b>                               | D       | d    | <b>Scheer</b>                       | D       | d     |
| CHKS 6050, CHKS 6055                       | 160     | 20   | MS 50, (Schattenfugensäge)          | 150     | 16    |
| CHKS 6060, KS-a 1800 KSE                   | 190     | 20   | MS 45, MS 45 E                      | 150     | 20    |
|  |         |      | FM                                  | 160     | 16    |
| <b>Lamello</b>                             | D       | d    | MS 55                               | 160     | 20    |
| Nutfräsen                                  | 100     | 22   | FM                                  | 180     | 16    |
|  |         |      | MS 65, MKS 65                       | 190     | 30    |
| <b>Mafell</b>                              | D       | d    | MS 70                               | 200     | 30    |
| A 35, FS 35                                | 120     | 20   | MS 85, MS 80                        | 220     | 30    |
| X 40, XE 40, SF 32 (Schattenfugenfräse)    | 125     | 20   | FM 10, A 3100-+4200                 | 240     | 30    |
| X 55, XE 55, PS 52, MKS 55, MS 55          | 160     | 20   |                                     |         |       |
| A 55, B 55, FU 50, KSP 55                  | 160     | 20   | <b>Scheppach</b>                    | D       | d     |
| KS 320                                     | 160     | 30   | Capas 1                             | 216     | 30    |
| MS 65, MKS 65                              | 190     | 30   | Kombinierte Maschinen               | 300     | 30    |
| B 65, X 72                                 | 200     | 30   |                                     |         |       |
| MS 75, MKS 75                              | 210     | 30   | <b>Skil</b>                         | D       | d     |
| MKS 85 S                                   | 225     | 30   | 1850 H                              | 150     | 20    |
| KSP 85                                     | 230     | 30   | 534, 536, 552 B, 416 H, 552 H       | 160     | 16    |
| B 82                                       | 240     | 30   | 1410 H, 1440 H, 1408 H, 1409 H      | 160     | 16    |
| MS 85, MKS 85, MKS 85 S, Erika 85          | 250     | 30   | 537, 553 BIH, 559 U, 574 U, 77, 857 | 180     | 16    |
| FU 585, FS 65, A 85, Erika 65              | 280     | 30   | 1965 U, 1986, 1899                  | 190     | 30    |
| Erika 70 L/70 K                            | 290     | 30   | 1873 H, 1524 H                      | 210     | 30    |
|  |         |      | 1886 H, 1525 H, 1985 U              | 230     | 30    |
| <b>Makita</b>                              | D       | d    | 1899 H, 1526 H, 1899 U              | 260     | 30    |
| 4341 S, BTK 0, KS 0852 S, 61-+-2, 52 S     | 150     | 20   |                                     |         |       |
| 5600 NB, 5600 RDW                          | 160     | 20   | <b>Striebig</b>                     | D       | d     |
| SR 1600, 5600 BR, 5603 R                   | 165     | 20   | Plattensägen                        | 300     | 30    |
| 0846 S, 0946 S, KSTE 1357 S-Signal         | 165     | 20   |                                     | 303     | 30    |
| KST 1157 S, 167, SBTk 1, KS 1155, TK1256   | 165     | 20   |                                     |         |       |
| 5800 B, 5801 B                             | 180     | 20   | <b>Ulmia</b>                        | D       | d     |
| 6317 S                                     | 180     | 20   | 1409 B                              | 160     | 16    |
| SR 1800, 5800 BR                           | 185     | 20   | 1706, 1708                          | 200     | 30    |
| TK 5348, KS 4345 S, Robert, 4346 S         | 190     | 20   | 1710 S, 1710 R                      | 250     | 30    |
| KS 65, KS 1468, KSE 1668, KS 1266 S        | 190     | 20   | Kombinierte Maschinen               | 300     | 30    |
| 5703 R                                     | 190     | 30   |                                     |         |       |
| SR 2100, LS 0810                           | 210     | 25   | <b>Wegoma</b>                       | D       | d     |
| KSE 1678 S, KGS E 1670 S                   | 210     | 30   | TB 204                              | 105     | 22    |
| 6322-S                                     | 220     | 30   | HS 50                               | 150     | 20    |
| SR 5900 B, 5900 BR, SR 2300                | 235     | 25   | TS 250                              | 250     | 32    |
| 5903 R                                     | 235     | 30   |                                     |         |       |

|                       |
|-----------------------|
| Sägeblätter           |
| Zerspaner             |
| Bohrungsfäser         |
| Schafffräser          |
| Bohrer                |
| Wendeplatten / Messer |
| Spannsysteme          |
| Informationen         |



## Tischkreissägeblatt

### Längsschnitt und Querschnitt auf stationärer Kreissäge [9049]

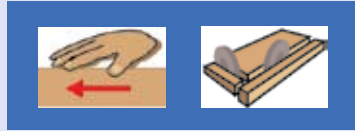

Anwendung: Universeller Einsatz auf Bausägen  
 Werkstoff: Massivholz, Heraklitplatte, Holzwerkstoff, Schalungsmaterial  
 Maschine: Baukreissäge, Wippsäge  
 Ausführung: Zähes Hartmetall, stabiler Zahnrücken am Grundkörper  
 Zahn: Wechselzahn (W), HW

Sägeblätter

Zerspaner

Bohrungsfräser

Schaftfräser

Bohrer

Wendelplatten /  
Messer

Spannsysteme

Informationen

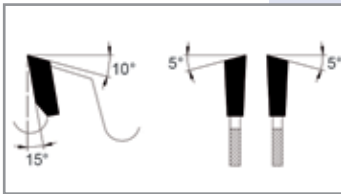

| D mm | B mm | b mm | d mm | Z   | Type      | Bestell-Nr. |
|------|------|------|------|-----|-----------|-------------|
| 300  | 3,40 | 2,20 | 30   | 20W | 904920300 | 10001715    |
| 315  | 3,40 | 2,20 | 30   | 20W | 904920315 | 10001716    |
| 350  | 3,60 | 2,40 | 30   | 24W | 904924350 | 10001717    |
| 400  | 3,60 | 2,40 | 30   | 28W | 904928401 | 10001718    |
| 400  | 3,60 | 2,40 | 30   | 32W | 904932401 | 10001720    |
| 400  | 3,60 | 2,40 | 30   | 36W | 904936400 | 10001722    |
| 450  | 3,80 | 2,40 | 30   | 32W | 904932450 | 10001723    |
| 500  | 4,40 | 2,80 | 30   | 36W | 904936500 | 10001724    |
| 550  | 4,80 | 3,40 | 30   | 44W | 904944550 | 10001725    |
| 600  | 5,20 | 3,80 | 30   | 48W | 904948600 | 10001726    |
| 650  | 5,20 | 3,80 | 30   | 54W | 904954650 | 10001727    |
| 700  | 5,60 | 4,00 | 30   | 60W | 904960700 | 10001728    |

### Bausägeblatt für härteste Anforderung [9050]

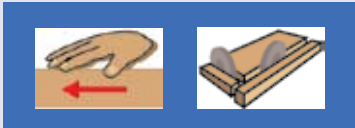

Anwendung: Bei problematischem Werkstoff und härtester Anforderung im Baubereich  
 Werkstoff: Holzwerkstoff mit Einschlüssen, Holzwoolplatte, Gasbeton, Gipskarton, Schalungsmaterial, etc.  
 Maschine: Baukreissäge  
 Ausführung: Zähes Hartmetall, stabiler Zahnrücken am Grundkörper  
 Zahn: Trapezzahn (T), HW

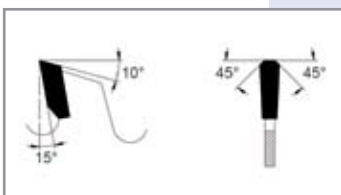

| D mm | B mm | b mm | d mm | Z   | Type      | Bestell-Nr. |
|------|------|------|------|-----|-----------|-------------|
| 250  | 3,40 | 2,20 | 30   | 18T | 905018250 | 10001729    |
| 300  | 3,40 | 2,20 | 30   | 20T | 905020300 | 10001730    |
| 315  | 3,40 | 2,20 | 30   | 20T | 905020315 | 10001731    |
| 350  | 3,60 | 2,40 | 30   | 24T | 905024350 | 10001732    |
| 400  | 3,60 | 2,40 | 30   | 28T | 905028400 | 10001734    |
| 450  | 3,80 | 2,60 | 30   | 32T | 905032450 | 10001736    |
| 500  | 4,40 | 2,80 | 30   | 36T | 905036500 | 10001737    |

# Hand- und Tischkreissägeblatt

## Multi-Cut. Universeller Einsatz [0054]

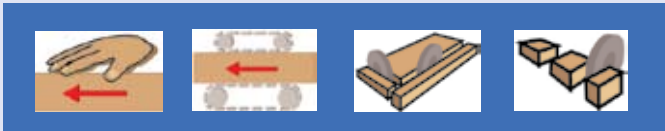

Anwendung: Universeller Einsatz auf Kreissäge  
 Werkstoff: A: Aluminium, Holz-Schalungselement, Holzwerkstoff beschichtet, Kunststoff, Thermofassadenelement, Verbundwerkstoff  
 B: Sandwichelement, blechbewehrt ohne Steinwolle  
 Maschine: Baukreissäge, Handkreissäge, Kappkreissäge  
 Ausführung: Ausführung B mit Sonderhartmetall  
 Zahn: Flach-Trapezzahn (FT), HW



| D mm | B mm | b mm | d mm | NL mm  | n(max) min <sup>-1</sup> | Z    | Werkstoff | Type      | Bestell-Nr. |
|------|------|------|------|--------|--------------------------|------|-----------|-----------|-------------|
| 150  | 2,80 | 2,00 | 20   |        |                          | 42FT | A         | 005415020 | 10001741    |
| 160  | 2,80 | 2,00 | 20   |        |                          | 42FT | A         | 005416020 | 10001744    |
| 180  | 2,80 | 2,00 | 30   |        |                          | 48FT | A         | 005418030 | 10001747    |
| 190  | 2,80 | 2,00 | 30   |        |                          | 54FT | A         | 005419030 | 10001749    |
| 200  | 2,80 | 2,00 | 30   |        |                          | 54FT | A         | 005420030 | 10001750    |
| 210  | 2,80 | 2,00 | 30   |        |                          | 54FT | A         | 005421030 | 10001751    |
| 220  | 2,80 | 2,00 | 30   |        |                          | 54FT | A         | 005422030 | 10001752    |
| 225  | 2,80 | 2,00 | 30   | 2/7/42 |                          | 48FT | A         | 005422530 | 10039832    |
| 225  | 2,80 | 2,00 | 30   | 2/7/42 |                          | 60FT | A         | 005422531 | 10039831    |
| 225  | 2,80 | 2,00 | 30   | 2/7/42 |                          | 80FT | A         | 005422532 | 10039829    |
| 235  | 2,80 | 2,00 | 30   |        |                          | 64FT | A         | 005423530 | 10001753    |
| 240  | 3,20 | 2,00 | 30   |        |                          | 64FT | A         | 005424030 | 10001754    |
| 250  | 3,20 | 2,40 | 30   |        |                          | 80FT | A         | 005425030 | 10001755    |
| 280  | 3,20 | 2,20 | 30   |        | 1650                     | 84FT | B         | 005428038 | 10018296    |
| 355  | 3,20 | 2,20 | 30   |        | 1500                     | 96FT | B         | 005435538 | 10018297    |

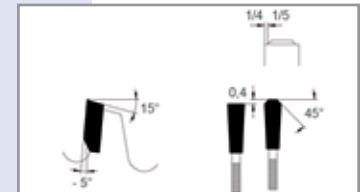

# HW Bandsäge

## Bearbeitung unterschiedlicher Materialien [0060]



Werkstoff: Massivholz weich bis hart, Holzwerkstoff, Kunststoff, Gasbeton, Faserzement  
 Maschine: Bandsäge, Mehrblatt Horizontalbandsäge  
 Zahn: Flachzahn (F), HW

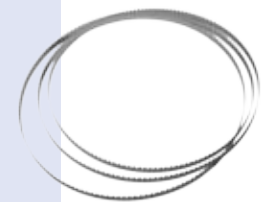

| SB mm | B mm | b mm | Zahnteilung mm | Type      | Bestell-Nr. |
|-------|------|------|----------------|-----------|-------------|
| 20    | 1,80 | 0,70 | 12,7           | 006000020 | 18003353    |
| 25    | 1,50 | 0,70 | 12,7           | 006000025 | 18003354    |
| 35    | 1,50 | 0,70 | 12,7           | 006000035 | 18003355    |
| 35    | 1,50 | 0,70 | 15             | 006000135 | 18003357    |
| 35    | 1,50 | 0,70 | 20             | 006000235 | 18003349    |
| 45    | 1,60 | 0,80 | 12,7           | 006000045 | 18003356    |
| 45    | 1,60 | 0,80 | 15             | 006000145 | 18003358    |
| 45    | 1,60 | 0,80 | 20             | 006000245 | 18003350    |

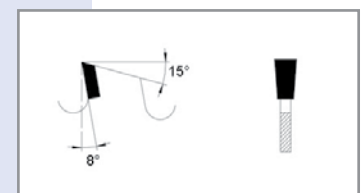

Bei Bestellung bitte Bandlänge, Bandbreite und Zahnteilung angeben

- Sägeblätter
- Zerspaner
- Bohrungsfäser
- Schafffräser
- Bohrer
- Wendeplatten / Messer
- Spannsysteme
- Informationen

## Tisch Kreissägeblatt

EuroLaser® . Die günstige Alternative [9010-9015]

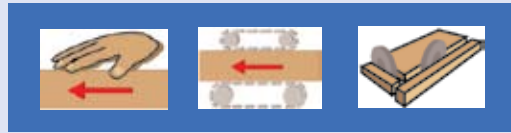

Anwendung: Längsschnitt, Querschnitt  
Werkstoff: Massivholz weich bis hart, Holzwerkstoff  
Maschine: Tischkreissäge  
Zahn: Wechselzahn (W), HW

Sägeblätter

Zerspaner

Bohrungsfäser

Schaftfräser

Bohrer

Wendepplatten /  
Messer

Spannsysteme

Informationen

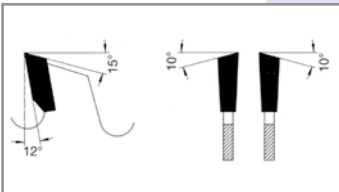

| D mm | B mm | b mm | d mm | NL mm | Z    | Type       | Bestell-Nr. |
|------|------|------|------|-------|------|------------|-------------|
| 250  | 3,20 | 2,20 | 30   | NLK   | 24W  | 901024250  | 10001974    |
| 250  | 3,20 | 2,20 | 30   | NLK   | 36W  | 901236250  | 10001339    |
| 250  | 3,20 | 2,20 | 30   | NLK   | 48W  | 901448250  | 10001373    |
| 250  | 3,20 | 2,20 | 30   | NLK   | 60W  | 901460250  | 10001374    |
| 250  | 3,20 | 2,20 | 30   | NLK   | 80W  | 901580250  | 10000545    |
| 300  | 3,20 | 2,20 | 30   | NLK   | 28W  | 901028300  | 10001327    |
| 300  | 3,20 | 2,20 | 30   | NLK   | 48W  | 901248300  | 10001342    |
| 300  | 3,20 | 2,20 | 30   | NLK   | 60W  | 901460300  | 10001379    |
| 300  | 3,20 | 2,20 | 30   | NLK   | 72W  | 901472300  | 10001380    |
| 300  | 3,20 | 2,20 | 30   | NLK   | 96W  | 901596300  | 10000547    |
| 350  | 3,50 | 2,40 | 30   | NLK   | 32W  | 901032350  | 10001331    |
| 350  | 3,50 | 2,40 | 30   | NLK   | 54W  | 901454350  | 10001389    |
| 350  | 3,50 | 2,40 | 30   | NLK   | 72W  | 901472350  | 10001390    |
| 350  | 3,50 | 2,40 | 30   | NLK   | 108W | 9015108350 | 10000553    |
| 400  | 3,50 | 2,40 | 30   | NLK   | 36W  | 901236400  | 10001346    |
| 450  | 4,40 | 2,80 | 30   | NLK   | 40W  | 901240450  | 10001348    |
| 500  | 4,40 | 2,80 | 30   | NLK   | 44W  | 901244500  | 10001350    |
| 550  | 4,60 | 3,00 | 30   | NLK   | 44W  | 901244550  | 10001351    |

## Kunststoff Kreissägeblatt

EuroLaser® . Die günstige Alternative [9018]



Anwendung: Längsschnitt, Querschnitt. Durchlaufkappung, obenliegende Welle  
Werkstoff: Massivholz, Holzwerkstoff, Thermoplast, Duroplast-Profil  
Maschine: Oben liegende Kappkreissäge, Radialkreissäge, Tischkreissäge  
Ausführung: Negativer Spanwinkel  
Zahn: Flachzahn (F) negativ, Wechselzahn (W) negativ, HW

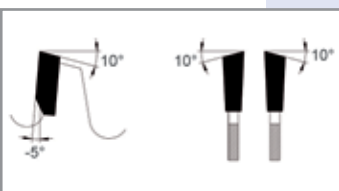

| D mm | B mm | b mm | d mm | Z   | Type      | Bestell-Nr. |
|------|------|------|------|-----|-----------|-------------|
| 216  | 2,80 | 2,00 | 30   | 24W | 901824216 | 10026337    |
| 216  | 2,80 | 2,00 | 30   | 48W | 901848216 | 10001432    |
| 216  | 2,80 | 2,00 | 30   | 60W | 901860216 | 10001433    |
| 216  | 2,80 | 2,00 | 30   | 80W | 901880216 | 10026339    |

# Holzwerkstoff Kreissägeblatt

EuroLaser®. Die günstige Alternative [9021]

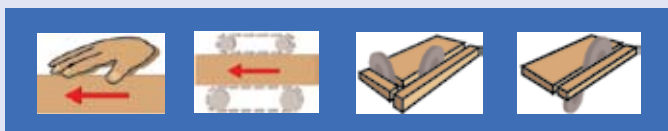

Anwendung: Formatbearbeitung. Längsschnitt, Querschnitt  
 Werkstoff: Holzwerkstoff roh und beschichtet, Duroplast  
 Maschine: Formatkreissäge mit Vorritzaggregat  
 Ausführung: Soundstar Ausführung: geräuschreduziert  
 Zahn: Flach-Trapezzahn (FT), HW

| D mm | B mm | b mm | d mm | NL mm | Z     | Type       | Bestell-Nr. |
|------|------|------|------|-------|-------|------------|-------------|
| 250  | 3,20 | 2,20 | 30   | NLK   | 80FT  | 902180250  | 10000487    |
| 300  | 3,20 | 2,20 | 30   | NLK   | 72FT  | 902172300  | 10031676    |
| 300  | 3,20 | 2,20 | 30   | NLK   | 96FT  | 902196300  | 10000493    |
| 350  | 3,20 | 2,20 | 30   | NLK   | 108FT | 9021108350 | 10000499    |

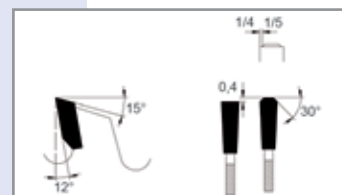

# Holzwerkstoff Kreissägeblatt

EuroLaser®. Die günstige Alternative [9025]



Anwendung: Für beschichtete Einzelplatte  
 Werkstoff: Holzwerkstoff beschichtet, Thermoplast  
 Maschine: Plattenaufteilanlage vertikal, Formatkreissäge  
 Zahn: Hohl-Dach-Flach (HD), HW

| D mm | B mm | b mm | d mm | NL mm | Z    | Type      | Bestell-Nr. |
|------|------|------|------|-------|------|-----------|-------------|
| 250  | 3,20 | 2,20 | 30   | NLK   | 48HD | 902548250 | 10000327    |
| 302  | 3,20 | 2,20 | 30   | NLK   | 60HD | 902560300 | 10000340    |
| 350  | 3,20 | 2,20 | 30   | NLK   | 72HD | 902572350 | 10000345    |

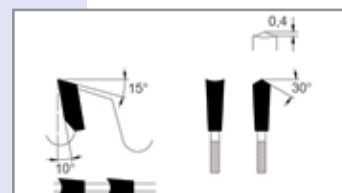

|                          |
|--------------------------|
| Sägeblätter              |
| Zerspaner                |
| Bohrungsfräser           |
| Schafffräser             |
| Bohrer                   |
| Wendeplatten /<br>Messer |
| Spannsysteme             |
| Informationen            |



# Zubehör

## Reduzerring für Kreissägeblatt [0590]

Anwendung: Reduzieren der Mittenbohrung beim Sägeblatt. Den Reduzerring breit genug wählen um ein Verschieben des Ringes in die Flanschschraubung zu verhindern. Das Sägeblatt muss bei Verwendung eines Reduzierings immer noch genügend vom Flansch gespannt werden können

Ausführung: Geriffelt

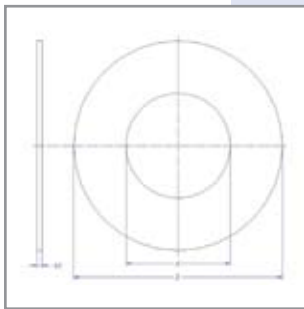

| D mm | B mm | d mm   | Type      | Bestell-Nr. |
|------|------|--------|-----------|-------------|
| 16   | 1,6  | 12,7   | 059101607 | 10111414    |
| 16   | 1,6  | 13     | 059101613 | 40011886    |
| 20   | 1,6  | 12,7   | 059102007 | 10111415    |
| 20   | 1,6  | 15,875 | 059102087 | 10111416    |
| 20   | 1,6  | 16     | 059102016 | 40011893    |
| 20   | 1,6  | 18     | 059102018 | 40011894    |
| 22   | 1,6  | 16     | 059102216 | 40011895    |
| 22   | 2,0  | 16     | 059202216 | 10111417    |
| 22   | 1,6  | 20     | 059102220 | 10111418    |
| 22   | 2,0  | 20     | 059202220 | 40011896    |
| 25   | 2,0  | 15,875 | 059102587 | 10111419    |
| 25   | 2,0  | 16     | 059102516 | 40011899    |
| 25   | 2,0  | 20     | 059102520 | 40011900    |
| 25   | 2,0  | 22,225 | 059102522 | 10111420    |
| 30   | 2,0  | 15     | 059103015 | 10111431    |
| 30   | 2,2  | 15     | 059203015 | 40011901    |
| 30   | 2,0  | 15,875 | 059103087 | 10111430    |
| 30   | 2,2  | 15,875 | 059203087 | 40011903    |
| 30   | 2,0  | 16     | 059103016 | 10111429    |
| 30   | 2,2  | 16     | 059203016 | 40011904    |
| 30   | 2,0  | 18     | 059103018 | 10111427    |
| 30   | 2,2  | 18     | 059203018 | 10111428    |
| 30   | 2,0  | 20     | 059103020 | 40011921    |
| 30   | 2,2  | 20     | 059203020 | 10111426    |
| 30   | 2,0  | 22     | 059103022 | 10111421    |
| 30   | 2,4  | 22     | 059203022 | 40011922    |
| 30   | 2,0  | 25     | 059103025 | 10111425    |
| 30   | 2,2  | 25     | 059203025 | 40011838    |
| 30   | 2,0  | 25,4   | 059103054 | 10111422    |
| 30   | 2,2  | 25,4   | 059203054 | 40011839    |
| 30   | 2,8  | 25,4   | 059303054 | 10111423    |
| 32   | 2,0  | 20     | 059103220 | 10111436    |
| 32   | 2,2  | 20     | 059203220 | 40011842    |
| 32   | 2,0  | 25     | 059103225 | 10111434    |
| 32   | 2,2  | 25     | 059203225 | 10111435    |
| 32   | 2,0  | 30     | 059103230 | 10111433    |
| 32   | 2,2  | 30     | 059203230 | 40011850    |
| 35   | 2,0  | 20     | 059103520 | 10111440    |
| 35   | 2,2  | 20     | 059203520 | 40011851    |
| 35   | 2,0  | 25     | 059103525 | 10111439    |
| 35   | 2,2  | 25     | 059203525 | 40011852    |
| 35   | 1,6  | 30     | 059103530 | 10111437    |
| 35   | 2,0  | 30     | 059203530 | 10111438    |
| 35   | 2,2  | 30     | 059303530 | 40011857    |
| 35   | 2,8  | 30     | 059403530 | 10111013    |
| 40   | 1,6  | 30     | 059104030 | 10111444    |
| 40   | 2,0  | 30     | 059204030 | 40011861    |
| 40   | 1,6  | 32     | 059104032 | 10111442    |
| 40   | 2,0  | 32     | 059204032 | 10111443    |
| 40   | 1,6  | 35     | 059104035 | 10111441    |
| 40   | 2,0  | 35     | 059204035 | 40011853    |
| 50   | 2,8  | 30     | 059105030 | 40011913    |
| 60   | 2,8  | 30     | 059106030 | 10111015    |
| 70   | 2,8  | 30     | 059107030 | 40011873    |
| 75   | 2,8  | 30     | 059107530 | 10111017    |
| 80   | 2,8  | 30     | 059108030 | 40011878    |

|                       |
|-----------------------|
| Sägeblätter           |
| Zerspaner             |
| Bohrungsfräser        |
| Schaftfräser          |
| Bohrer                |
| Wendeplatten / Messer |
| Spannsysteme          |
| Informationen         |

# Zubehör

## AKE Cleaner Universal. Reinigungsmittel [8888]

Anwendung: Schnellentharzer für universelle Verwendung. Beseitigt normale und schwierige, organische und anorganische Verschmutzungen auf sämtlichen Werkzeugen. Keine gesundheitsschädlichen Inhaltsstoffe. Biologisch abbaubar. Reinigt schnell und rückstandsfrei

| Bezeichnung          | Verpackungseinheit (VE) | Type      | Bestell-Nr. |
|----------------------|-------------------------|-----------|-------------|
| 1 Liter Sprühflasche | 6                       | 888800004 | 40000240    |
| 5 Liter Kanister     | 1                       | 888800005 | 40000241    |
| 10 Liter Kanister    | 1                       | 888800006 | 40000242    |

## AKE Cleaner für Stahlkörper. Reinigungsmittel [8888]

Anwendung: Schnellentharzer für Werkzeug aus Stahl

| Bezeichnung                 | Verpackungseinheit (VE) | Type      | Bestell-Nr. |
|-----------------------------|-------------------------|-----------|-------------|
| 5 Liter Kanister Konzentrat | 1                       | 888800001 | 40000237    |

**Achtung:** Es lohnt sich, Werkzeuge öfters zu entharzen. Verharzte Werkzeuge verringern erheblich die Standwege, verschlechtern die Schnittgüte und erhöhen die Stromkosten.

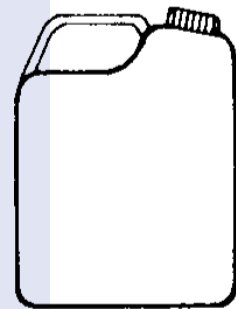

Sägeblätter

Zerspaner

Bohrungsfräser

Schafffräser

Bohrer

Wendeplatten /  
Messer

Spannsysteme

Informationen